

# SHARP

# NÁVOD K OBSLUZE

Velkoformátový displej

*MultiSync*<sup>®</sup>

*PN-M982*

*PN-M862*

*PN-M752*

*PN-P756*

**HDMI**<sup>™</sup>

MODEL: PN-M982, PN-M862, PN-M752, PN-P756

Název modelu naleznete na štítku na zadní straně monitoru.

# Obsah

<b>VÁŽENÝ ZÁKAZNÍKU</b> .....	<b>2</b>	<b>Pokročilý provoz</b> .....	<b>53</b>
<b>Důležité informace</b> .....	<b>3</b>	Pokročilé nastavení barev .....	54
Bezpečnostní opatření a údržba.....	5	Nastavení zabezpečení a	
Doporučené použití a údržba.....	11	uzamčení ovládacích prvků monitoru .....	58
Ochranná známka a licence na software.....	12	Nastavení funkce ID dálkového ovladače.....	62
<b>MONTÁŽNÍ OPATŘENÍ</b> .....	<b>12</b>	Připojení více monitorů .....	63
<b>Názvy dílů</b> .....	<b>16</b>	Připojení výstupu videa.....	66
<b>Připojení periferních zařízení</b> .....	<b>18</b>	<b>Ovládání monitoru pomocí počítače (RS-232C)</b> .....	<b>67</b>
<b>Příprava dálkového ovládání</b> .....	<b>21</b>	<b>Ovládání monitoru pomocí počítače (LAN)</b> .....	<b>68</b>
Instalace baterií .....	21	Příkazy .....	84
Provozní rozsah dálkového ovládání .....	21	Proof of Play .....	84
<b>Zapnutí/vypnutí napájení</b> .....	<b>22</b>	<b>Odstraňování problémů</b> .....	<b>85</b>
Zapnutí hlavního napájení .....	22	Problémy s obrazem obrazovky a videosignálem .....	85
Zapnutí napájení .....	22	Problémy s hardwarem .....	86
Vypnutí napájení .....	23	<b>Specifikace</b> .....	<b>88</b>
Zapnutí a vypnutí .....	23	<b>Dodatek A Externí zdroje</b> .....	<b>91</b>
Použití správy napájení .....	24	<b>Montážní bezpečnostní opatření</b>	
<b>Základní operace</b> .....	<b>25</b>	(pro prodejce a servisní techniky SHARP).....	<b>93</b>
Pomocí tlačítka a klávesy .....	25	<b>Informace výrobce o recyklaci a energii</b> .....	<b>96</b>
Použití jednotky dálkového ovládání .....	25	Úspora energie .....	96
<b>Položky nabídky</b> .....	<b>29</b>	<b>O technologii Crestron Connected</b> .....	<b>97</b>
Otevření okna nabídky.....	29		
Podrobnosti položky nabídky.....	30		

## VÁŽENÝ ZÁKAZNÍKU,

děkujeme vám za zakoupení produktu. Abyste zajistili bezpečnost a mnoho let bezporuchového provozu vašeho výrobku, před použitím tohoto produktu si prosím pečlivě přečtěte „[Bezpečnostní opatření a údržba](#)“.

Montáž monitoru vyžaduje odborné znalosti a práci musí pečlivě provést vyškolený servisní pracovník v souladu s oddílem „[Montážní bezpečnostní opatření \(pro prodejce a servisní techniky SHARP\)](#)“.

### POZNÁMKA:

Záruka na produkt se nevztahuje na škody způsobené nesprávnou instalací. Nedodržení těchto doporučení může mít za následek ztrátu záruky.

# Důležité informace

## DŮLEŽITÉ:

Za účelem usnadnění hlášení v případě ztráty nebo krádeže si na vyhrazené místo poznamenejte model a sériové číslo produktu, prosím. Čísla se nacházejí na zadní straně produktu.

Číslo modelu:

Sériové číslo:

U.S.A. ONLY

Aby byla zachována shoda s nařízeními o elektromagnetické kompatibilitě (EMC), k připojení k následujícím konektorům používejte stíněné kabely: Vstupní konektor HDMI, vstupní konektor DisplayPort, port USB Type-C1 (upstream), port USB Type-C2 (downstream), port USB Type-A, vstupní konektor RS-232C.

## Prohlášení dodavatele o shodě

SHARP LCD MONITOR, PN-M982, PN-M862, PN-M752

Toto zařízení je v souladu s oddílem 15 pravidel FCC. Provoz podléhá následujícím dvěma podmínkám: (1) Toto zařízení nemusí způsobovat rušení a (2) toto zařízení musí akceptovat jakékoli přijaté rušení, včetně rušení, které může způsobit problémy s fungováním zařízení.

Odpovědná strana:

SHARP ELECTRONICS CORPORATION  
100 Paragon Drive, Montvale, NJ 07645  
TEL: 1-888-GO-SHARP/1-888-467-4277 [www.sharppusa.com](http://www.sharppusa.com)

U.S.A. ONLY

## VAROVÁNÍ:

Předpisy FCC uvádějí, že jakékoli neautorizované změny nebo úpravy tohoto zařízení, které nejsou výslovně schváleny výrobcem, mohou zrušit oprávnění uživatele provozovat toto zařízení.

## POZNÁMKA:

Toto zařízení bylo testováno a bylo zjištěno, že vyhovuje limitům pro digitální zařízení třídy B v souladu s částí 15 pravidel FCC. Tyto limity jsou navrženy tak, aby při instalaci v domácnosti poskytovaly přiměřenou ochranu před škodlivým rušením. Toto zařízení generuje, používá a může vyzařovat vysokofrekvenční energii a pokud není nainstalováno a používáno v souladu s pokyny, může způsobovat škodlivé rušení rádiové komunikace. Nelze však zaručit, že při konkrétní instalaci k rušení nedojde.

Pokud toto zařízení způsobuje škodlivé rušení rádiového nebo televizního příjmu, což lze zjistit vypnutím a zapnutím zařízení, doporučujeme uživateli, aby se pokusil napravit rušení některým z následujících opatření nebo jejich souborem:

- Přeorientujte nebo přemístěte přijímací anténu.
- Zvětšete vzdálenost mezi zařízením a přijímačem.

Zařízení připojte k zásuvce na okruhu, ke kterému není připojen přijímač.

V případě potřeby se obraťte na prodejce nebo zkušeného technika z oboru rádiových/televizních přijímačů.

U.S.A. ONLY

## VAROVÁNÍ:

Přístroj s konstrukcí TŘÍDY I se zapojuje do HLAVNÍ zásuvky s ochranným uzemněním.



### Informace o likvidaci tohoto zařízení a jeho baterií

POKUD CHCETE PROVÉST LIKVIDACI TOHOTO ZAŘÍZENÍ NEBO JEHO BATERIÍ, NEPOUŽÍVEJTE OBYČEJNÉ ODPADKY A NEVKLÁDEJTE JE DO KRBU!

Použitá elektrická a elektronická zařízení a baterie by měly být vždy shromažďovány a zpracovány ODDĚLENĚ v souladu s místními zákony.

Tříděný sběr podporuje ekologické zpracování, recyklaci materiálů a minimalizaci konečné likvidace odpadu. NESPRÁVNÁ LIKVIDACE může být kvůli některým látkám škodlivá pro lidské zdraví a životní prostředí! POUŽITÉ ZAŘÍZENÍ odnese do místního, obvykle obecního sběrného zařízení, je-li k dispozici.

POUŽITÉ BATERIE vyjměte ze zařízení a odnese je do sběrný baterií; což obvykle bývá místo, kde se prodávají nové baterie.

Máte-li pochybnosti o likvidaci, kontaktujte místní úřady nebo prodejce a zeptejte se na správný způsob likvidace.

POUZE PRO UŽIVATELE V EVROPSKÉ UNII A NĚKTERÝCH JINÝCH ZEMÍCH; NAPŘÍKLAD NORSKO A ŠVÝCARSKO:

Máte zákonem stanovenou povinnost třídit odpad.

Na elektrických a elektronických zařízeních a bateriích (nebo na obalu) je vyobrazen výše uvedený symbol, aby to uživatelům připomněl. Pokud se pod symbolem objeví „Hg“ nebo „Pb“, znamená to, že baterie obsahuje stopy rtuti (Hg) nebo olova (Pb). Žádáme uživatele ze SOUKROMÝCH DOMÁCNOSTÍ, aby použité vybavení a baterie vraceli na stávajících místech.

Baterie lze odevzdat na prodejních místech. Vracení je bezplatné.

Pokud se zařízení používá k FIREMNÍM ÚČELŮM, obraťte se, prosím, na svého prodejce SHARP, jenž vás bude informovat o zpětném odběru. Mohou vám být účtovány náklady vyplývající ze zpětného odběru. Malá zařízení (a malé množství) je možno odevzdat v místním sběrném dvoře. Pro Španělsko: Za účelem zpětného odběru vašich použitých produktů se obračejte na zavedený sběrný systém nebo na místní úřad.



- POZNÁMKA:**
- (1) Obsah této uživatelské příručky nesmí být bez svolení přetištěn, a to ani částečně, ani jako celek.
  - (2) Obsah této uživatelské příručky se může bez upozornění změnit.
  - (3) Přípravě této příručky byla věnována velká péče; v případě, že si však všimnete jakýchkoliv sporných bodů, chyb nebo opomenutí, kontaktujte nás.
  - (4) Obrázek uvedený v této uživatelské příručce je pouze orientační. Pokud existuje nesoulad mezi obrázkem a skutečným produktem, pak rozhoduje skutečný produkt.
  - (5) Bez ohledu na články (3) a (4) neneseme odpovědnost za případné nárokování ušlého zisku ani za jiné situace, které lze považovat za následek používání tohoto zařízení.
  - (6) Tato příručka je běžně poskytována všem regionům, takže se v ní mohou objevit popisy, které se týkají jiných zemí.
  - (7) Jako příklad jazyka nabídky OSD je v této příručce použita angličtina.

# Bezpečnostní opatření a údržba



PŘI NASTAVENÍ A POUŽÍVÁNÍ BAREVNÉHO  
LCD MONITORU SI ZA ÚČELEM DOSAŽENÍ OPTIMÁLNÍHO  
VÝKONU PROŠÍM VŠIMNĚTE NÁSLEDUJÍCÍHO:





## O symbolech

Aby bylo zajištěno bezpečné a správné používání produktu, používá tato příručka řadu symbolů, které zabraňují zranění vás a jiných osob a také škodám na majetku. Symboly a jejich význam jsou popsány níže. Než si přečtete tuto příručku, ujistěte se, že jste jim důkladně porozuměli.

 <b>VAROVÁNÍ</b>	Nevěnování pozornosti tomuto symbolu a nesprávná manipulace s produktem může vést k nehodám vedoucím k vážnému zranění nebo smrti.
 <b>UPOZORNĚNÍ</b>	Nevěnování pozornosti tomuto symbolu a nesprávná manipulace s produktem může vést ke zranění osob nebo poškození okolního majetku.







## Příklady symbolů

	Tento symbol označuje varování nebo upozornění.
	Tento symbol označuje zakázanou akci.
	Tento symbol označuje povinnou akci.

 <b>VAROVÁNÍ</b>	
 <b>ODPOJTE NAPÁJECÍ KABEL</b>	Pokud produkt nefunguje správně, odpojte napájecí kabel. Pokud z produktu vychází kouř nebo podivný zápach či zvuky, nebo pokud produkt spadne nebo se rozbije skříň, vypněte napájení produktu a vypojte napájecí kabel ze zásuvky. S opravami se obraťte na svého prodejce. Nikdy se nepokoušejte opravit produkt svépomocí. To je nebezpečné.
 <b>NEUPRAVOVAT</b>	Neotevírejte ani neodstraňujte skříň produktu. Produkt nerozebírejte. V produktu jsou místa s vysokým napětím. Otevření nebo odstranění krytů produktu a úprava produktu vás může vystavit riziku úrazu elektrickým proudem, požáru nebo jiným rizikům. Veškeré opravy svěřte kvalifikovanému servisnímu personálu.
 <b>ZAKÁZANÉ</b>	Produkt nepoužívejte, pokud vykazuje konstrukční poškození. Pokud si všimnete jakéhokoli poškození konstrukce, jako jsou praskliny nebo nepřírozené viklání, svěřte servis kvalifikovanému servisnímu personálu. Pokud je produkt používán v tomto stavu, může spadnout nebo způsobit zranění.

## VAROVÁNÍ

### Manipulace s napájecím kabelem.

 <b>ZAKÁZANÉ</b>	<p>Kabel nepoškrábejte ani neupravujte.</p> <ul style="list-style-type: none"> <li>• Na kabel neumísťujte těžké předměty.</li> <li>• Nedovoľte, aby produkt spočíval svou vahou na kabelu.</li> <li>• Nezakrývejte kabel kobercem atd.</li> <li>• Kabel neohýbejte, nekrúťte jím ani za něj netahejte nadměrnou silou.</li> <li>• Nevystavujte kabel teplu.</li> </ul> <p>S napájecím kabelem zacházejte opatrně. Poškození kabelu může vést k požáru nebo úrazu elektrickým proudem. Pokud dojde k poškození kabelu (odhalené dráty, přerušené dráty atd.), vypněte napájení produktu a napájecí kabel vypojte ze zásuvky. Požádejte svého prodejce o výměnu.</p>
 <b>NEDOTÝKAT SE</b>	<p>Pokud uslyšíte hřmění, nedotýkejte se zástrčky. Mohlo by dojít k zasažení elektrickým proudem.</p>
 <b>NEDOTÝKEJTE SE MOKRÝMA RUKAMA</b>	<p>Nepřipojujte ani neodpojíte napájecí kabel mokřými rukama. Hrozí zasažení elektrickým proudem.</p>
 <b>POVINNÉ</b>	<p>Použijte prosím napájecí kabel dodaný s tímto produktem. V místě instalace nepřekračujte napájecí napětí specifikované pro produkt. Mohlo by dojít k požáru nebo zasažení elektrickým proudem. Informace o napájecím napětí naleznete ve specifikacích.</p> <p>Pokud s tímto produktem nebyl dodán napájecí kabel, obraťte se na nás. Ve všech ostatních případech použijte napájecí kabel s takovým typem zástrčky, jaký odpovídá zásuvce, kde je produkt umístěn. Kompatibilní napájecí kabel odpovídá střídavému napětí elektrické zásuvky a byl schválen a vyhovuje bezpečnostním normám v zemi nákupu.</p>
 <b>NUTNÉ UZEMNĚNÍ</b>	<p>Napájecí kabel tohoto zařízení musí být uzemněn. Pokud napájecí kabel není uzemněn, může dojít k úrazu elektrickým proudem. Ujistěte se, že je napájecí kabel zapojen přímo do zásuvky ve zdi a řádně uzemněn. Nepoužívejte adaptér s 2kolíkovým konektorem.</p>
 <b>POVINNÉ</b>	<p>Pro správnou instalaci důrazně doporučujeme využít vyškoleného servisního technika. Nedodržení standardních instalačních postupů může vést k poškození produktu nebo zranění uživatele nebo instalačního technika.</p>
 <b>POVINNÉ</b>	<p>Nainstalujte prosím produkt v souladu s následujícími informacemi. Tento produkt nelze používat ani instalovat bez stojanu na stůl nebo jiného montážního příslušenství, které zajistí dostatečnou oporu.</p> <p>Při přepravě, přemísťování nebo instalaci výrobku využijte tolik osob (nejméně čtyři), abyste byli schopni výrobek zvednout za čtyři rukojeti, aniž by došlo ke zranění osob nebo poškození výrobku.</p> <ul style="list-style-type: none"> <li>• Pro instalaci monitoru na strop nebo stěnu použijte zvedací zařízení připevněné ke šroubům s okem. Výrobek nesmí zvedat pouze osoby. Výrobek by mohl spadnout a způsobit poranění osob.</li> <li>• PN-M982: NEPOUŽÍVEJTE tento výrobek na podlaze se stolním stojanem. Výrobek používejte na stole nebo s montážním příslušenstvím.</li> </ul> <p>Podrobné informace o připevnění nebo odstranění naleznete v pokynech dodávaných s volitelným montážním vybavením.</p> <p>Nezakrývejte větrací otvory na produktu. Nesprávná instalace produktu může způsobit jeho poškození, úraz elektrickým proudem nebo požár.</p>

## VAROVÁNÍ



POVINNÉ

Neinstalujte produkt na níže uvedená místa:

- Špatně větrané prostory.
- V blízkosti radiátoru, jiných zdrojů tepla nebo na přímém slunci.
- Místa, kde dochází k neustálým otřesům.
- Vlhká, prašná, zapařená nebo mastná místa.
- Prostředí s výskytem korozivních plynů (oxid siřičitý, sulfan, oxid dusičitý, chlór, amoniak, ozón atd.).
- Venkovní prostředí.
- Prostředí s vysokou teplotou, kde se rychle mění vlhkost a je pravděpodobné, že dojde ke kondenzaci.
- Strop nebo stěna, které nejsou dostatečně pevné k tomu, aby unesly váhu produktu a montážního příslušenství.

Nemontujte produkt vzhůru nohama.

Zabraňte převrácení a pádu při zemětřesení nebo jiných otřesech.

Abyste předešli zranění osob nebo poškození produktu způsobenému převrácením v důsledku zemětřesení nebo jiných otřesů, instalujte produkt na stabilní místo a zajistěte jej proti pádu.

Opatření k zabránění pádu a převrácení jsou určena ke snížení rizika zranění, ale nemusí zaručit účinnost proti všem zemětřesením.

### **Produkt by mohl spadnout a způsobit poranění osob.**

- Používáte-li tento produkt s volitelným stolním stojanem, připevněte ho ke zdi šňůrou nebo řetízem, které ho udrží. Předejdete tím spadnutí produktu.
- V závislosti na stolním stojanu, je tento stavěn tak, aby zabránil převrhnutí.
- Nahlédněte do manuálu stolního stojanu.
- Ujistěte se, že jste před přemístěním produktu odstranili šňůru nebo řetěz ze stěny, abyste předešli zranění osob nebo poškození produktu.

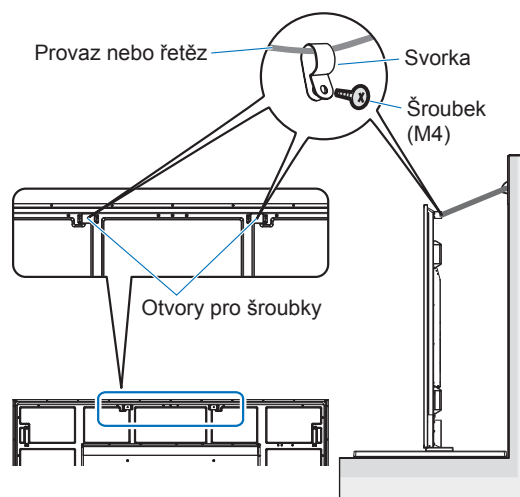







POVINNÉ

### **Produkt by mohl spadnout a způsobit poranění osob.**

- Nepokoušejte se produkt zavěsit pomocí instalačního bezpečnostního drátu.
- Nainstalujte produkt na místo na stěně nebo stropě, které je dostatečně pevné, aby uneslo hmotnost produktu.
- Připravte produkt pomocí montážního příslušenství, jako je hák, šroub s okem nebo montážní díly, a poté produkt zajistěte bezpečnostním drátem. Bezpečnostní drát nesmí být napnutý.
- Před instalací se prosím ujistěte, že montážní příslušenství je dostatečně pevné, aby udrželo váhu a velikost produktu.

## VAROVÁNÍ

 <b>POVINNÉ</b>	<p>Nebezpečí nestability.          Produkt může spadnout a způsobit vážné zranění nebo smrt. Aby se zabránilo zranění, musí být tento produkt bezpečně připevněn k podlaze/zdi v souladu s pokyny k instalaci.          Mnoha zraněním, zejména u dětí, lze předejít jednoduchými opatřeními, jako jsou:</p> <ul style="list-style-type: none"> <li>• VŽDY používejte stojany nebo montážní metody doporučené výrobcem produktu.</li> <li>• VŽDY používejte nábytek, který produkt bezpečně unese.</li> <li>• VŽDY zajistěte, aby produkt nepřesahoval přes okraj nosného nábytku.</li> <li>• VŽDY poučte děti o tom, jak nebezpečné může být lézt na nábytek proto, aby dosáhly na produkt nebo jeho ovládací prvky.</li> <li>• VŽDY vedte přírodní šňůry a kabely připojené k vašemu produktu tak, aby o ně nebylo možné zakopnout, zatáhnout za ně nebo je uchopit.</li> <li>• NIKDY neumísťujte produkt na nestabilní místo.</li> <li>• NIKDY produkt neumísťujte na vysoký nábytek (například skříně nebo knihovny), aniž byste nábytek i produkt ukotvili k vhodné podpěře.</li> <li>• NIKDY produkt nestavte na látku nebo jiné materiály, které se mohou nacházet mezi produktem a nábytkem, na němž produkt stojí.</li> <li>• NIKDY na horní část produktu nebo na nábytek, na kterém produkt stojí, nepokládejte předměty, které by mohly svádět děti k lezení, jako jsou hračky a dálkové ovladače.</li> </ul> <p>Pokud si stávající produkt v budoucnu ponecháte a přemístíte jej, měly byste vzít v potaz stejné věci, jaké jsou uvedeny výše.</p>
 <b>ZAKÁZANÉ</b>	<p>Neumisťujte tento produkt na šikmý nebo nestabilní vozík, stojan nebo stůl. Produkt by mohl spadnout nebo se převrátit a způsobit zranění.</p>
 <b>ZAKÁZANÉ</b>	<p>Do štěrbin skříně nevkládejte žádné předměty. Mohlo by dojít k úrazu elektrickým proudem, požáru nebo selhání produktu. Předměty uchovávejte mimo dosah dětí a kojenců.          Pokud se do štěrbin skříně dostanou nějaké předměty, vypněte napájení produktu a napájecí kabel vypojte ze zásuvky. S opravami se obraťte na svého prodejce.</p>
 <b>NEVLHČETE</b>	<p>Nelijte do skříně žádné tekutiny a nepoužívejte produkt v blízkosti vody.          Okamžitě vypněte napájení a odpojte produkt ze síťové zásuvky, poté svěťte opravu kvalifikovanému servisnímu personálu. Mohlo by dojít k úrazu elektrickým proudem nebo ke vzniku požáru.          Produkt neinstalujte pod zařízení vypouštějící vodu, jako je například klimatizace.</p>
 <b>ZAKÁZANÉ</b>	<p>Při čištění produktu nepoužívejte k odstranění prachu spreje hořlavých plynů. Mohlo by dojít k požáru.</p>
 <b>POVINNÉ</b>	<p>Volitelnou desku připevněte bezpečně.          Volitelná deska musí být řádně připevněná původními šrouby, které brání jejímu vypadnutí z produktu. Padající volitelná deska může představovat nebezpečí.</p>
 <b>ZAKÁZANÉ</b>	<p>Při použití produktu se vyvarujte vážných rizik, která by mohla způsobit usmrcení, poranění osob, vážné poškození majetku nebo jinou ztrátu, včetně ztráty kontroly nad jadernou reakcí v jaderné elektrárně, lékařskými systémy na podporu života a zbraňovými odpalovacími systémy.</p>









## UPOZORNĚNÍ

### Manipulace s napájecím kabelem.

 POVINNÉ	Monitor by měl být instalován v blízkosti snadno dostupné elektrické zásuvky.
 POVINNÉ	Při připojování napájecího kabelu ke vstupnímu konektoru střídavého proudu produktu se ujistěte, zda je konektor zasunut zcela a pevně. Neúplné připojení napájecího kabelu může mít za následek přehřátí zástrčky nebo vniknutí prachu do zástrčkového spoje a následný požár. Při dotyku kolíků částečně zastrčené zástrčky hrozí riziko zasažení elektrickým proudem. Pokud je k produktu přibalena svorka kabelu a šroub, pak napájecí kabel připevněte k produktu tím, že svorku a šroub připevníte k produktu a zabráníte tak volnému spojení.
 POVINNÉ	Manipulaci s napájecím kabelem provádějte podle níže uvedených pokynů, abyste předešli riziku požáru a zasažení elektrickým proudem. <ul style="list-style-type: none"><li>• Při připojování nebo odpojování napájecího kabelu vytáhněte napájecí kabel tak, že jej budete držet za zástrčku.</li><li>• Před čištěním produktu nebo delší plánovanou odstávkou produktu odpojte napájecí kabel od elektrické zásuvky.</li><li>• Napájecí kabel, který se přehřívá nebo je poškozen, odpojte od elektrické zásuvky a obraťte se na kvalifikovaného servisního technika.</li></ul>
 POVINNÉ	Napájecí kabel pravidelně zbavujte prachu pomocí měkkého suchého hadříku.
 POVINNÉ	Před přemístěním produktu se ujistěte, že je produkt vypnutý, poté odpojte napájecí kabel ze zásuvky a zkontrolujte, zda jsou odpojeny všechny kabely propojující produkt s jinými zařízeními.
 ZAKÁZANÉ	Nepoužívejte napájecí kabel s rozbočovacím adaptérem. Použití prodlužovacího kabelu by mohlo mít za následek přehřátí a požár.
 ZAKÁZANÉ	Nesvazujte napájecí kabel a kabel USB. V napájecím kabelu by mohlo dojít k zachycení tepla a to by mohlo způsobit požár.
 ZAKÁZANÉ	Nepřipojujte k síti LAN s nadměrným napětím. Při použití síťového kabelu LAN produkt nepřipojujte k perifernímu zařízení za použití zapojení, při kterém hrozí nadměrné napětí. Nadměrné napětí na terminálu sítě LAN může způsobit úraz elektrickým proudem.
 ZAKÁZANÉ	Nestoupejte na stůl, kde je produkt nainstalován. Neinstalujte produkt na stůl s kolečky, pokud kolečka na stole nejsou správně zajištěna. Produkt může spadnout a způsobit poškození produktu nebo zranění osob.
 POVINNÉ	Instalace, sejmutí a nastavení výšky volitelného stolního stojanu. <ul style="list-style-type: none"><li>• Při instalaci stolního stojanu zacházejte s jednotkou opatrně, abyste si nepřiskřípli prsty.</li><li>• Instalace produktu ve špatné výšce může způsobit převrácení.</li></ul> Nainstalujte prosím svůj produkt ve správné výšce, aby nedošlo ke zranění osob nebo poškození produktu.
 ZAKÁZANÉ	Na produkt netlačte ani na něj nestoupejte. Produkt nechtejte ani se na něj nezavěšujte. Produkt neotírejte o tvrdé předměty, ani jej nevystavujte ranám tvrdými předměty. Produkt může spadnout a způsobit poškození produktu nebo zranění osob.
 ZAKÁZANÉ	Nevystavujte obrazovku úderům. Na obrazovku netlačte špičatým předmětem. Mohlo by dojít k vážnému poškození produktu nebo zranění.



## UPOZORNĚNÍ

 POVINNÉ	<p>Nesprávné použití baterií může vést k jejich vytečení nebo prasknutí.</p> <ul style="list-style-type: none"><li>• Používejte pouze specifikované baterie.</li><li>• Vložte baterie tak, aby značky (+) a (–) na každé baterii odpovídaly značkám (+) a (–) v prostoru pro baterie.</li><li>• Nekombinujte různé značky baterií.</li><li>• Nekombinujte nové a staré baterie. To může zkrátit životnost baterie nebo způsobit vytečení kapaliny z baterií.</li><li>• Vybité baterie okamžitě vyjměte, abyste zabránili úniku kyseliny z baterií do prostoru pro baterie. Pokud se kapalina uniklá z baterie dostane do styku s pokožkou nebo oblečením, zasažené místo okamžitě důkladně opláchněte. V případě kontaktu s očima oči důkladně propláchněte (neprotírejte) a okamžitě vyhledejte lékařskou pomoc. Kontakt kapaliny uniklé z baterie s očima nebo oděvem může způsobit podráždění pokožky nebo poškození zraku.</li><li>• Pokud nebudete dálkové ovládání delší dobu používat, vyjměte z něj baterie.</li><li>• Když baterii necháte v prostředí s extrémně vysokou teplotou vzduchu nebo když ji vystavíte extrémně nízkému atmosférickému tlaku, může vybuchnout nebo z ní může uniknout hořlavá kapalina či plyn.</li><li>• Vybité baterie řádně zlikvidujte. Pokud baterii vhodíte do vody, do ohně, do rozehráté trouby nebo se ji pokusíte mechanicky rozdrtit, přehřát nebo upravit, může dojít k výbuchu.</li><li>• Baterie nezkratujte.</li><li>• Baterie nenabíjejte. Dodané baterie nejsou nabíjecí.</li><li>• Při likvidaci baterií kontaktujte svého prodejce nebo místní úřady.</li></ul>
 ZAKÁZANÉ	<p>Nedotýkejte se delší dobu součástí produktu, které se zahřály. Mohli byste si způsobit nízkoteplotní popáleniny.</p>
 POVINNÉ	<p>Vhodné pro zábavní účely v prostředí s kontrolovaným osvětlením, aby se zabránilo rušivým odrazům od obrazovky.</p>
 POVINNÉ	<p>Doporučujeme větrací otvory očistit minimálně jednou za měsíc. Nedodržení tohoto doporučení může vést k požáru, elektrickému šoku nebo poškození produktu.</p>
 POVINNÉ	<p>Aby byla zajištěna spolehlivost produktu, alespoň jednou ročně vyčistěte větrací otvor na zadní straně skříně, abyste odstranili nečistoty a prach. Nedodržení tohoto doporučení může vést k požáru, elektrickému šoku nebo poškození produktu.</p>
 POVINNÉ	<p>Zařízení nepoužívejte v místech s extrémními teplotami a vlhkostí. Nedodržení tohoto doporučení může vést k požáru, elektrickému šoku nebo poškození produktu. Okolní podmínky pro používání tohoto produktu jsou následující:</p> <ul style="list-style-type: none"><li>• Provozní teplota: 0 °C – 40 °C Vlhkost: 20–80 % (bez kondenzace)</li><li>• Skladovací teplota: -20 °C – 60 °C Vlhkost: 10–80 % (bez kondenzace)</li></ul>

- POZNÁMKA:**
- Tento produkt lze servisovat pouze v zemi, kde byl zakoupen.
  - Když používáte síť, hrozí zcizení dat z vašich komunikací nebo nezákonný přístup k nim. Chcete-li se této hrozbě vyhnout, musíte tento monitor používat v zabezpečeném síťovém prostředí.

# Doporučené použití a údržba

---

## ■ Doporučené použití

### Ergonomie

Pro dosažení maximálních ergonomických výhod doporučujeme následující:

- Pro optimální výkon monitoru počkejte 20 minut, až dojde k jeho zahřátí. Vyhněte se dlouhodobé reprodukci statického obrazu na monitoru, aby nedocházelo k přetrvávání obrazu (efekty po zobrazení).
- Pravidelně dávejte odpočinout svým očím a zaměřujte svůj zrak na předmět vzdálený alespoň 1,5 metru. Často mrkejte.
- Umístěte monitor v úhlu 90° k oknu a dalším zdrojům světla, abyste minimalizovali odlesky a odrazy.
- Upravte ovládací prvky jasů, kontrastu a ostrosti monitoru tak, abyste zlepšili čitelnost.
- Nechte si pravidelně kontrolovat zrak.
- Použijte přednastavené ovládací prvky Size (Velikost) a Position (Pozice) se standardními vstupními signály.
- Použijte přednastavené nastavení barev.
- Používejte neprokládané signály.
- Nezobrazujte primární modrou barvu na tmavém pozadí. Ta je špatně vidět a může z důvodu nedostatečného kontrastu způsobit únavu očí.
- Aby se zabránilo zamrznutí obrazu, tento monitor obraz každých 60 sekund mírně posouvá (výchozí nastavení). Pokud nastavíte [MOTION] (Pohyb) na [OFF] (Vypnuto), obraz se přestane pohybovat (viz [str. 46](#)).

## ■ Údržba

### Čištění LCD obrazovky

- Když je obrazovka LCD zaprášená, jemně ji otřete měkkým hadříkem.
- Očistěte povrch LCD obrazovky hadříkem, který nepouští vlákna a nemůže obrazovku poškrábat. Nepoužívejte jakékoliv čisticí roztoky nebo čisticí prostředky na sklo!
- Neotírejte LCD obrazovku tvrdým nebo abrazivním materiálem.
- Nevyvíjejte tlak na povrch obrazovky LCD.
- Nepoužívejte čistič OA, protože by to způsobilo zhoršení kvality nebo změnu barvy na povrchu obrazovky LCD.

### Čištění skříně

- Odpojte napájecí zdroj.
- Jemně otřete skříň měkkým hadříkem.
- Skříň čistěte tak, že navlhčíte hadřík v neutrálním čisticím prostředku a vodě, otřete skříň a pokračujte suchým hadříkem.

**POZNÁMKA:** NEČISTĚTE benzenovým ředidlem, alkalickým čisticím prostředkem, čisticím prostředkem na bázi alkoholu, čisticím prostředkem na sklo, voskem, čisticím leštředkem, mýdlovým práškem nebo insekticidem. Guma nebo vinyl by neměly být v dlouhodobém kontaktu se skříň. Tyto typy kapalin a materiálů mohou způsobit zhoršení kvality nátěru, jeho praskání nebo odlupování.

# Ochranná známka a licence na software

---

Microsoft® a Windows® jsou ochranné známky skupiny společností Microsoft.

DisplayPort™ a logo DisplayPort™ jsou ochranné známky vlastněné asociací Video Electronics Standards Association (VESA®) ve Spojených státech a dalších zemích.

Adobe a logo Adobe jsou buď registrované ochranné známky, nebo ochranné známky společnosti Adobe Systems Incorporated ve Spojených státech a/ nebo jiných zemích.

Termíny HDMI, HDMI High-Definition Multimedia Interface, štítek HDMI Trade a loga HDMI jsou ochranné známky nebo registrované ochranné známky společnosti HDMI Licensing Administrator, Inc.

Blu-ray je ochranná známka společnosti Blu-ray Disc Association.

Intel a logo Intel jsou ochranné známky společnosti Intel Corporation nebo jejích dceřiných společností.

Crestron™, logo Crestron, Crestron Connected™, Crestron Fusion™ a Xio Cloud™ jsou buď ochranné známky, nebo registrované ochranné známky společnosti Crestron Electronics, Inc. ve Spojených státech a/nebo jiných zemích.

Všechny ostatní značky a názvy produktů jsou ochranné známky nebo registrované ochranné známky příslušných vlastníků.

## MONTÁŽNÍ OPATŘENÍ

---

### ■ Pro zákazníky

Kontaktujte prosím svého dodavatele, protože ten vám může poskytnout seznam kvalifikovaných instalačních odborníků. Montáž na stěnu nebo strop a najmutí technika je odpovědností zákazníka.

#### Údržba

- Pravidelně kontrolujte uvolněné šrouby, mezery, deformace nebo jiné problémy, které se mohou vyskytnout u montážního zařízení. Zjistíte-li problém, obraťte se se servisem na kvalifikovaný personál.
- Pravidelně kontrolujte místo montáže, zda nevykazuje známky poškození nebo oslabení, které se mohou časem objevit.

**POZNÁMKA:** Pokud pro ochranu povrchu panelu hlavní jednotky používáte skleněný nebo akrylový kryt, panel se tím utěsní a dojde ke zvýšení vnitřní teploty. Snížením jasů monitoru zabraňte zvýšení vnitřní teploty. Pokud monitor používáte připojený k počítači, pomocí funkce řízení spotřeby v počítači nastavte automatické vypnutí monitoru.

### ■ Pro vyškolené instalatéry

Pro prodejce nebo servisní techniky SHARP prosím potvrďte „[Montážní bezpečnostní opatření \(pro prodejce a servisní techniky SHARP\)](#)“. (Viz [str. 93](#)).

Pečlivě zkontrolujte místo, kde má být jednotka namontována. Ne všechny stěny nebo stropy jsou schopny unést hmotnost jednotky. Hmotnost tohoto monitoru je uvedena ve specifikacích (viz „[Specifikace produktu](#)“ na [str. 89](#)). Záruka na produkt se nevztahuje na škody způsobené nesprávnou instalací, přestavbou nebo přírodními katastrofami. Nedodržení těchto doporučení může mít za následek ztrátu záruky.

Aby byla zajištěna bezpečná instalace, použijte k montáži jednotky dva nebo více držáků. Jednotku v místě instalace upevněte alespoň ke dvěma bodům.

Zajistěte dostatečné větrání nebo kolem monitoru zajistěte klimatizovaný prostor, aby se teplo mohlo řádně odvádět pryč od monitoru a od montážního zařízení.

# MONTÁŽNÍ OPATŘENÍ (pokračování)

## ■Požadavky na ventilaci

Při montáži do uzavřeného prostoru nebo zapuštěného prostoru ponechte mezi monitorem a krytem dostatečný prostor, aby se teplo mohlo rozptýlit, jak je znázorněno níže.

- POZNÁMKA:**
- Zajistěte dostatečné větrání nebo kolem monitoru zajistěte klimatizovaný prostor, aby se teplo mohlo řádně odvádět pryč z jednotky a montážního zařízení; zvláště když používáte monitory v konfiguraci s více obrazovkami.
  - Tento monitor má vnitřní teplotní senzory. Pokud dojde k jeho přehřátí, zobrazí se varovná zpráva „Caution“ (Upozornění). Pokud se zobrazí varovná zpráva „Caution“ (Upozornění), přestaňte jednotku používat, vypněte napájení a nechte ji vychladnout.
  - Tento monitor by se měl používat při okolní teplotě v rozmezí 0 °C (32 °F) až 40 °C (104 °F). Zajistěte dostatek prostoru kolem monitoru, aby se uvnitř nehromadilo teplo.
  - Při používání monitoru spolu s volitelným vybavením doporučeným společností SHARP může dojít ke změně teplotních podmínek. V takových případech zkontrolujte teplotní podmínky specifikované volitelným vybavením.

### Pro monitor v orientaci na šířku

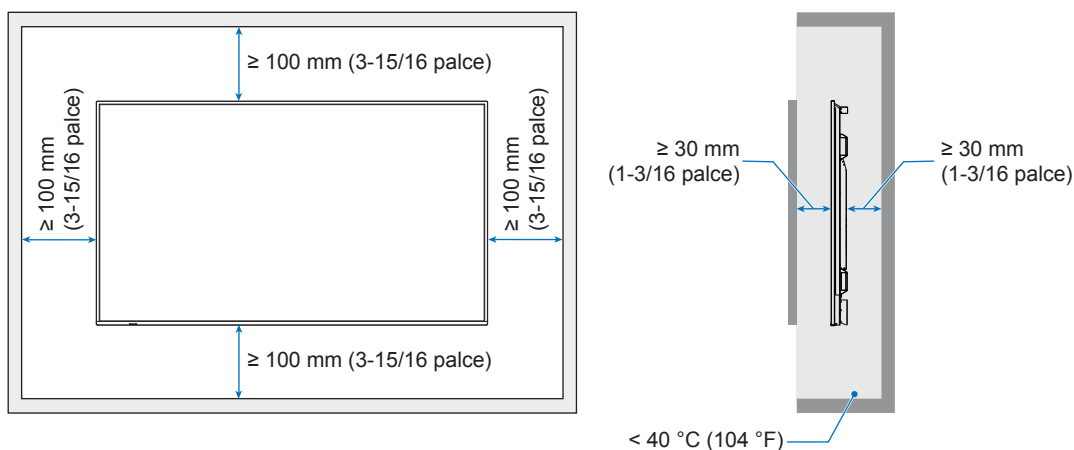

### Pro monitor v orientaci na výšku

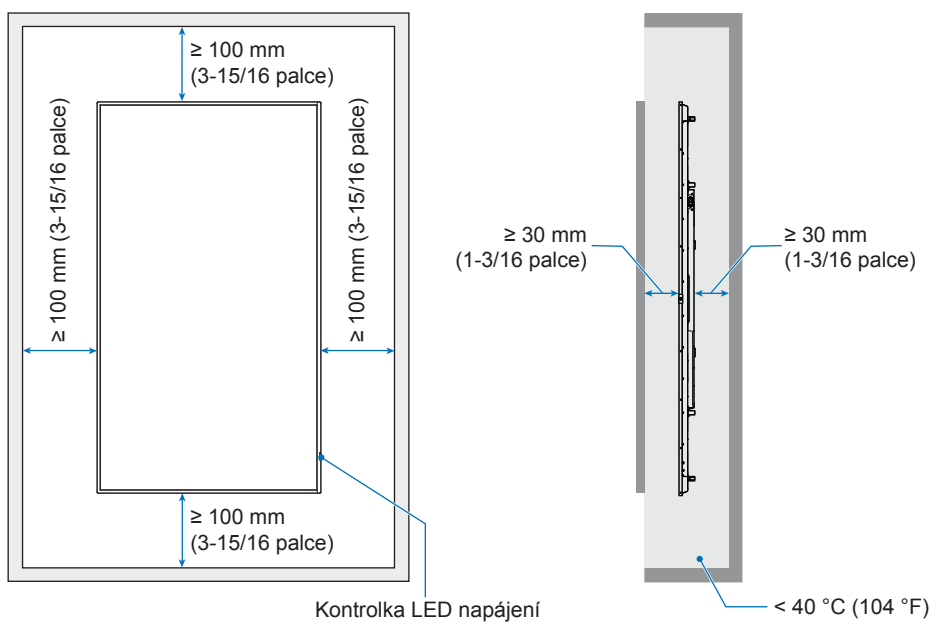

# MONTÁŽNÍ OPATŘENÍ (pokračování)

**POZNÁMKA:** Při dlouhodobém používání v konfiguraci videostěny může v důsledku teplotních změn dojít k mírnému roztažení monitorů. Mezi okraji vzájemně sousedních monitorů se doporučuje ponechat mezeru větší než jeden milimetr.

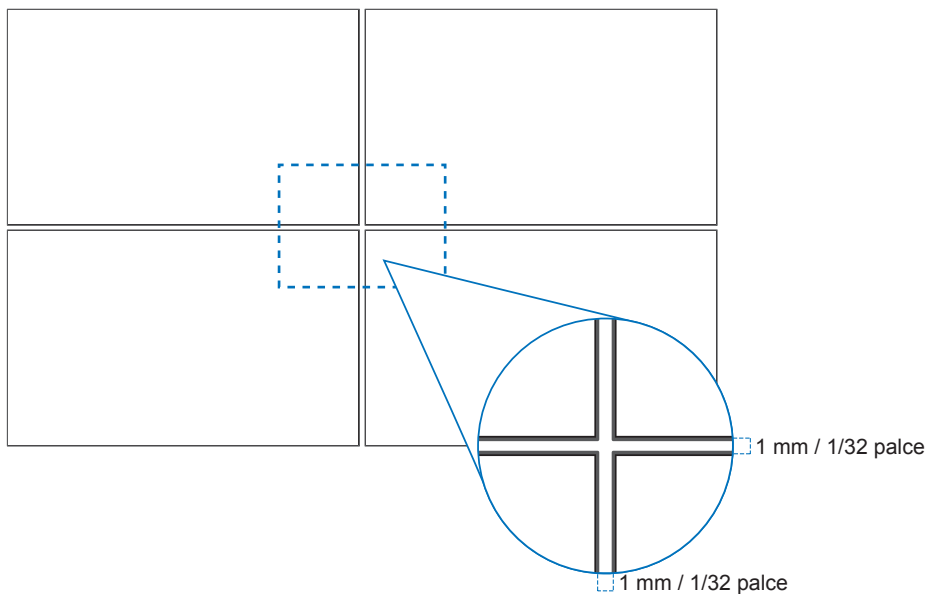

## ■Orientace

- Při používání tohoto monitoru na výšku (při pohledu zepředu) zajistěte jeho otočení ve směru hodinových ručiček tak, aby levá strana byla posunuta nahoru a pravá strana byla posunuta dolů.
- Při nesprávné orientaci může dojít k zachycení tepla uvnitř hlavní jednotky a zkrácení životnosti monitoru.
- Nelze jej nainstalovat obráceně.

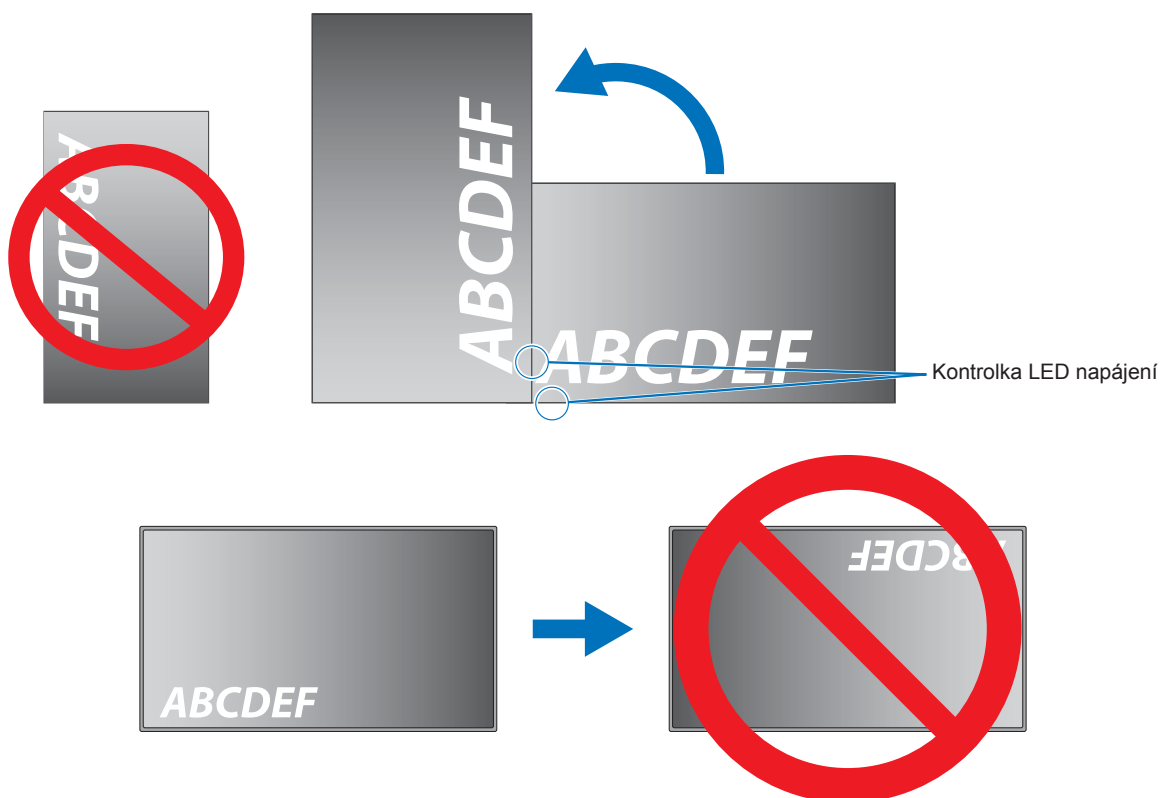

# MONTÁŽNÍ OPATŘENÍ (pokračování)

Monitor by se neměl naklánět o 16° nebo více.

**POZNÁMKA:** Pokud monitor nainstalujete pod úhlem 16° nebo více, může dojít k selhání.

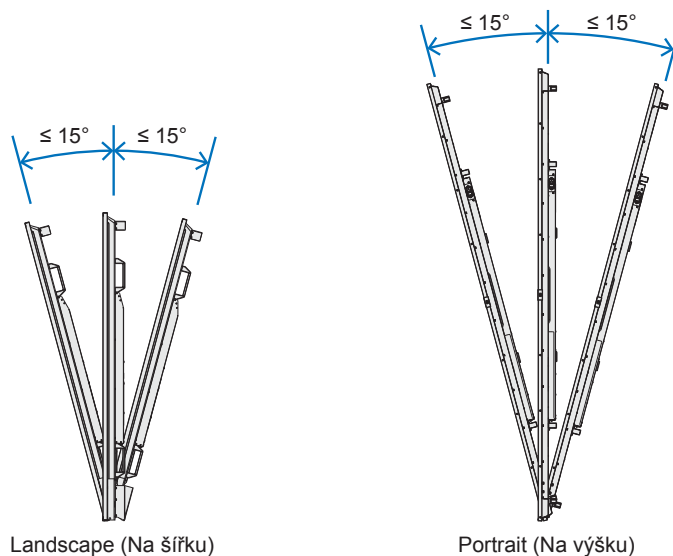

## ■ Upevněte napájecí kabel

Ujistěte se, že je napájecí kabel (součást dodávky) upnut pomocí dodané kabelové svorky. Při upínání napájecího kabelu dávejte pozor, abyste koncovku napájecího kabelu nenamáhali. Napájecí kabel nadměrně neohýbejte.

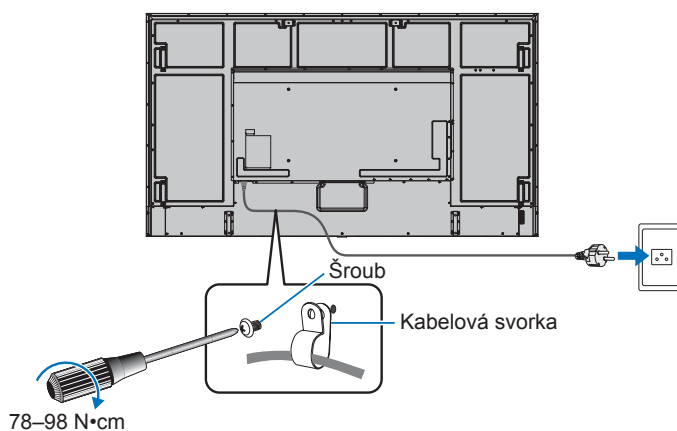

## Dodávané součásti

Pokud některá součást chybí, obraťte se na prodejce.

- |   |  |
|---|--|
| <input type="checkbox"/> LCD monitor 1                  | <input type="checkbox"/> Napájecí kabel                  |
| <input type="checkbox"/> Jednotka dálkového ovládání: 1 | <input type="checkbox"/> Baterie dálkového ovladače*1: 2 |
| <input type="checkbox"/> Kabelová svorka: 1             | <input type="checkbox"/> Návod k nastavení: 1            |
| <input type="checkbox"/> Šroub (M4): 1                  | <input type="checkbox"/> HDMI kabel: 1                   |

\*1: V závislosti na zemi, kam se LCD monitor dodává, nejsou baterie AAA součástí balení.

**Poznámka:** Z důvodu ochrany životního prostředí nevyhazujte baterie do domovního odpadu. Postupujte podle pokynů k likvidaci platných pro vaši oblast.

# Názvy dílů

## ■ Čelní pohled

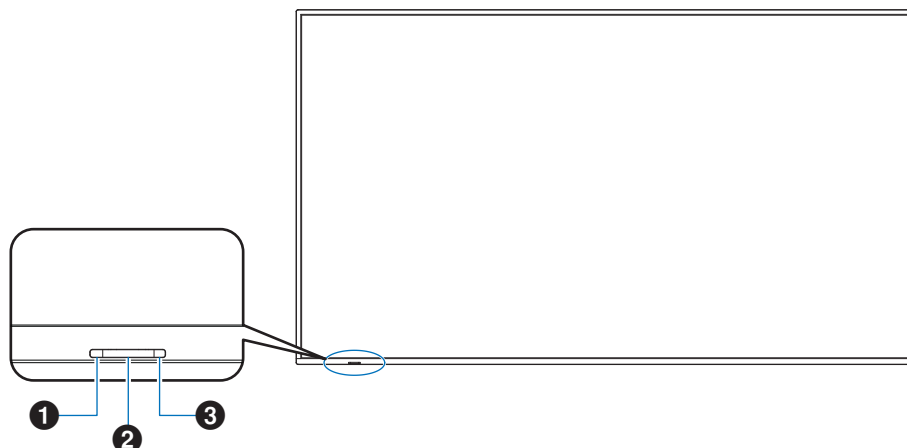

- 1 LED napájení (viz str. 23)
- 2 Snímač vzdáleného ovládání (viz str. 21)
- 3 Snímač okolního světla (viz str. 37)

**TIP:** Senzor okolního světla detekuje úroveň okolního světla a umožňuje monitoru automaticky upravit nastavení podsvícení, což má za následek vyšší pohodlí při sledování. Tento senzor nezakryvejte.

## ■ Zadní pohled

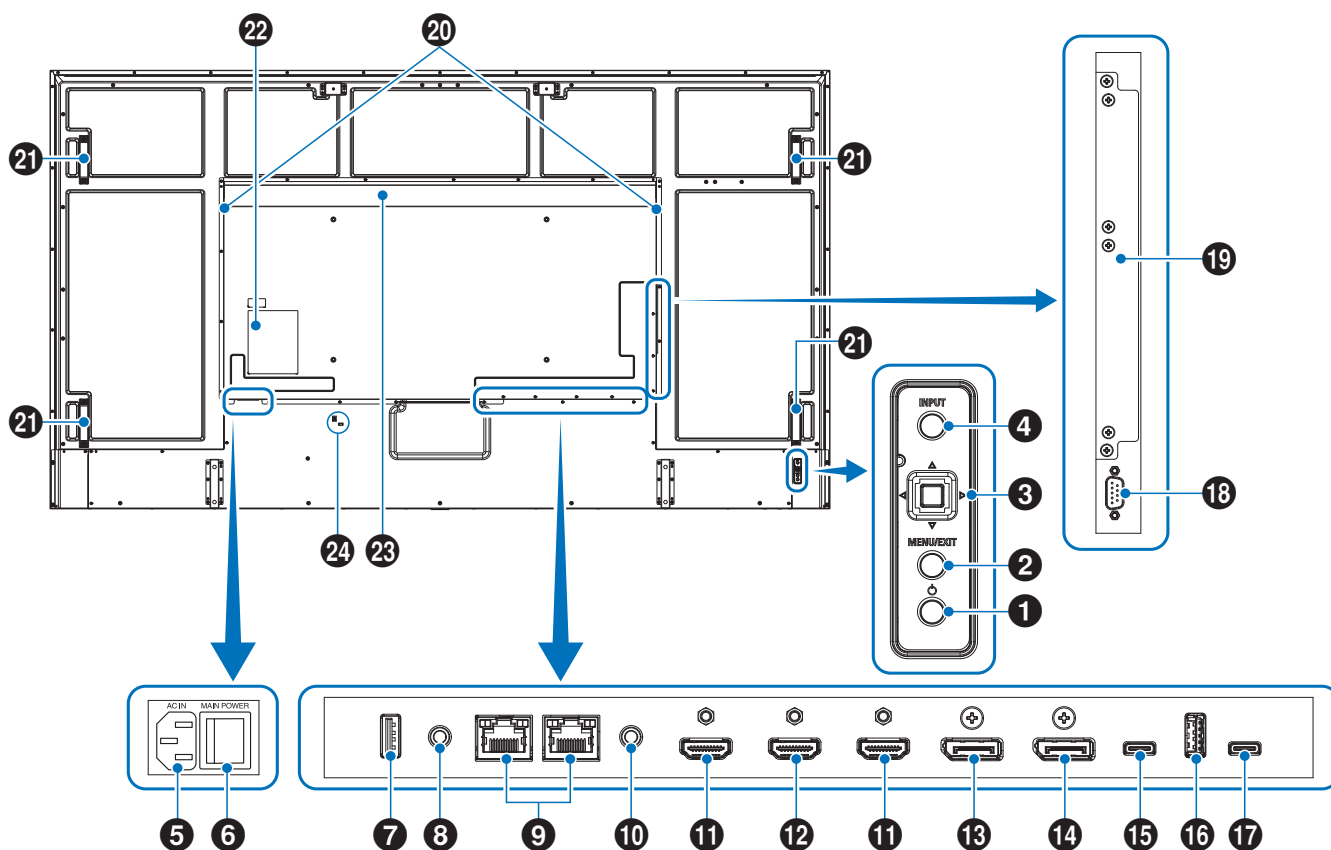

- 1 Vypínač (tlačítko POWER) (viz str. 25)
- 2 Tlačítko MENU/EXIT (viz str. 25)
- 3 Tlačítko joysticku / tlačítko SET (viz str. 25)
- 4 Tlačítko INPUT (viz str. 25)
- 5 Vstupní konektor napájení (viz str. 20)
- 6 Hlavní vypínač (viz str. 22)
- 7 Servisní port (viz str. 18)
- 8 Výstupní konektor AUDIO (viz str. 18)
- 9 Konektor LAN (viz str. 18)
- 10 Vstupní konektor REMOTE (viz str. 18)
- 11 Vstupní konektor HDMI 1/2 (HDMI1 (ARC)/HDMI2) (viz str. 18)
- 12 Výstupní konektor HDMI (viz str. 19)
- 13 Vstupní konektor DisplayPort (viz str. 19)
- 14 Výstupní konektor DisplayPort (viz str. 19)
- 15 Port USB Type-C1 (upstream) (viz str. 19)
- 16 Port USB Type-A (viz str. 19)
- 17 USB Type-C2 (downstream) port (viz str. 19)
- 18 Vstupní konektor RS-232C (viz str. 20)
- 19 Slot pro výpočetní modul Raspberry Pi/  
Slot pro volitelnou desku
- 20 Interní reproduktor
- 21 Rukojeť
- 22 Štítek
- 23 Větrací otvory
- 24 Bezpečnostní slot

Slot kompatibilní s Kensington navržený pro fyzické zabezpečení a ochranu proti krádeži.

## ■Jednotka dálkového ovládání

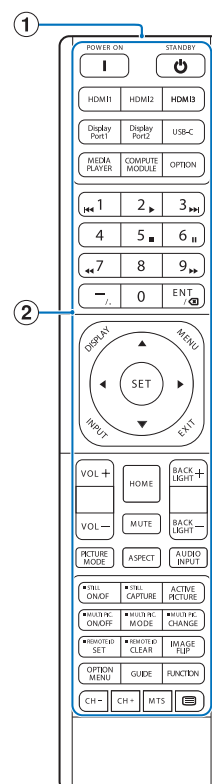

- 1 Vysílač signálu
- 2 Ovládací tlačítka (viz str. 25)

# Připojení periferních zařízení

## ■Zadní pohled

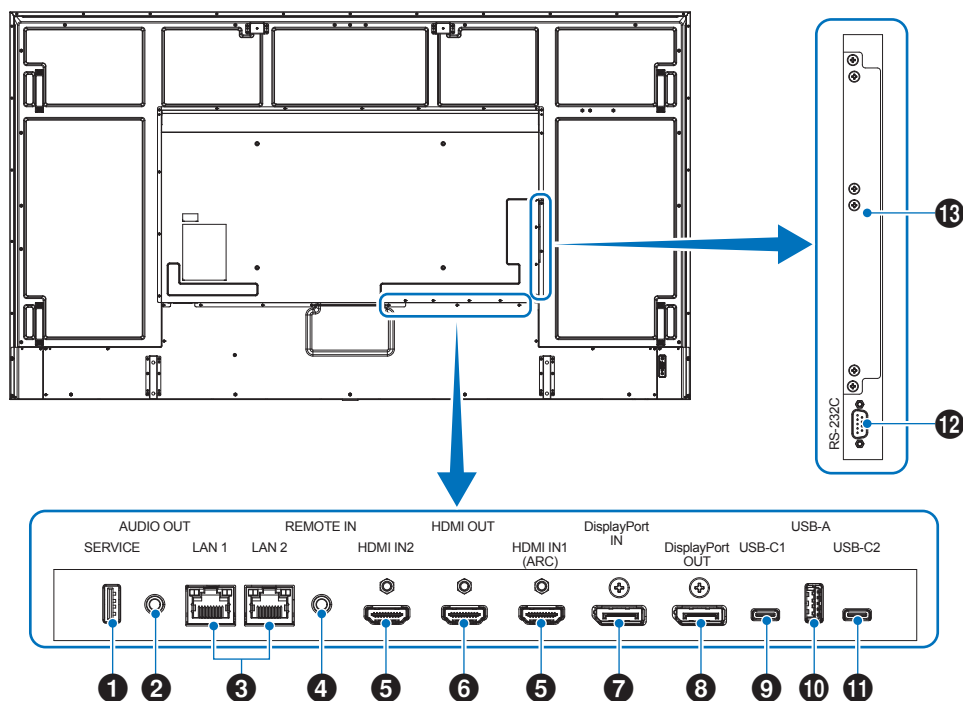

- TIP:**
- Před provedením připojení:
  - Před připojením zařízení k monitoru vypněte napájení zařízení.
  - Dostupné typy připojení a pokyny pro zařízení naleznete v uživatelské příručce k zařízení.
  - Před připojením nebo odpojením USB flash disku doporučujeme vypnout hlavní napájení monitoru, aby nedošlo k poškození dat.
  - V případě potřeby zkontrolujte, zda USB flash disk neobsahuje viry.

### 1 Servisní port

USB hub / 0,5 A. Servisní port. Pro aktualizace firmwaru.

### 2 Výstupní AUDIO konektor

Výstup audio signálu na externí zařízení (stereo přijímač, zesilovač atd.).

**POZNÁMKA:** Tento konektor není konektor pro sluchátka.

### 3 LAN konektor (RJ-45)

Připojte se k LAN, abyste mohli spravovat a ovládat monitor přes síť.

Ovládejte více monitorů při použití řetězového připojení LAN.

- Po připojení síťového kabelu LAN k portu LAN1 můžete využívat komunikaci v síti LAN.
- Viz Připojení více monitorů (viz [str. 63](#)).

### 4 Vstupní konektor REMOTE

Používejte volitelnou jednotku senzoru tím, že ji připojíte k monitoru.

**POZNÁMKA:** Nepoužívejte tento terminál, pokud není uvedeno jinak.

- TIP:**
- Když je připojena volitelná senzorová jednotka, senzor dálkového ovládání monitoru je deaktivován.
  - K ovládání na dálku použijte dálkové ovládání dodávané s tímto monitorem.

### 5 Vstupní konektor HDMI 1/2 (HDMI1 (ARC) / HDMI2)

Vstup signálu HDMI.

**HDMI1 (ARC):**

Podporuje také ARC (Audio Return Channel) pro výstup zvuku.

ARC posílá zvuk monitoru do audio zařízení s konektorem HDMI1 (ARC).

### HDMI2:

- TIP:**
- Použijte přiložený kabel HDMI s podporou ARC. Audio zařízení bude vydávat zvuk monitoru. Audio zařízení lze ovládat pomocí přiložené jednotky dálkového ovládání.
  - Použijte kabel HDMI s logem HDMI. Pokud je vstupní signál 4K, použijte vysokorychlostní kabel HDMI.
  - Některé kabely a zařízení HDMI nemusí kvůli různým specifikacím HDMI zobrazovat obraz správně.
  - Tento monitor podporuje kódování HDCP (High-bandwidth Digital Contents Protection). HDCP je systém zabraňující nelegálnímu kopírování video dat odeslaných přes digitální signál. Pokud nemůžete sledovat materiál přes digitální vstupy, nemusí to nutně znamenat, že monitor nefunguje správně.
  - Seznam kompatibilních signálů je na [str. 88](#).

### 6 Výstupní HDMI konektor

Výstupní signál ze slotu výpočetního modulu HDMI2 nebo Raspberry Pi nebo slotu volitelné desky.

### 7 Vstupní konektor DisplayPort

Vstup signálu DisplayPort.

### 8 Výstupní konektor DisplayPort

Výstupní signál z DisplayPort nebo USB Type-C1 (upstream).

### 9 Port USB Type-C1 (upstream)

Zdroj napájení: 5 V/3 A, 9 V/3 A, 12 V/3 A, 15 V/3 A, 20 V/ 3,25 A  
(5 V/3 A, když je připojena volitelná deska)

Při připojování kabelu USB zkontrolujte tvar konektorů. Při napájení přes port USB Type-C použijte kabel USB podporující 3,25 A.

Můžete připojit zařízení, které podporuje alternativní režim DisplayPort. Pokud připojíte zařízení, které nepodporuje alternativní režim DisplayPort, bude tento port fungovat jako rozbočovač USB. Aby bylo možné napájet připojená zařízení, je nutné podporovat standard dodávky energie.

**POZNÁMKA:** Nesvazujte kabel USB. V napájecím kabelu by mohlo dojít k zachycení tepla a to by mohlo způsobit požár.

**TIP:** Není zaručeno, že funkce Power Delivery bude fungovat se všemi zařízeními. Nahlédněte do uživatelské příručky a podívejte se na specifikace připojeného zařízení ohledně možností napájení a požadavků.

### 10 Port USB Type-A

Kompatibilní s USB 2.0 / USB 3.2 1. generace

Počítač připojený k portu USB-C1 lze přes tento port ovládat externími zařízeními.

Toto připojení mohou využívat i externí USB zařízení (jako jsou fotoaparáty, flash paměti, klávesnice atd.).

- POZNÁMKA:**
- Při připojování USB zařízení nebo kabelu se ujistěte, zda tvar a orientace konektoru správně sedí.
  - Připojování/odpojování USB flash disku s již zapnutým monitorem nedoporučujeme. Aby nedošlo k poškození monitoru a možnému poškození datových souborů připojeného zařízení, měl by být hlavní vypínač monitoru před připojováním nebo odpojováním vypnutý.

- TIP:**
- Naformátujte USB flash disk ve formátu FAT32. Informace o formátování USB flash disku naleznete v uživatelské příručce k počítači nebo v souboru s nápovědou. Pokud monitor nerozpozná připojený USB flash disk, ujistěte se, zda je jeho souborová struktura ve formátu FAT32.
  - Není zaručeno, že monitor bude fungovat se všemi komerčně prodávanými paměťovými zařízeními USB.

### 11 Port USB Type-C2 (downstream)

Kompatibilní s USB 2.0 / USB 3.2 1. generace.

Počítač připojený k portu USB-C1 lze přes tento port ovládat externími zařízeními.

Toto připojení mohou využívat i externí USB zařízení (jako jsou fotoaparáty, flash paměti, klávesnice atd.).

- POZNÁMKA:**
- Při připojování USB zařízení nebo kabelu se ujistěte, zda tvar a orientace konektoru správně sedí.
  - Připojování/odpojování USB flash disku s již zapnutým monitorem nedoporučujeme. Aby nedošlo k poškození monitoru a možnému poškození datových souborů připojeného zařízení, měl by být hlavní vypínač monitoru před připojováním nebo odpojováním vypnutý.

- TIP:**
- Naformátujte USB flash disk ve formátu FAT32. Informace o formátování USB flash disku naleznete v uživatelské příručce k počítači nebo v souboru s nápovědou. Pokud monitor nerozpozná připojený USB flash disk, ujistěte se, zda je jeho souborová struktura ve formátu FAT32.
  - Není zaručeno, že monitor bude fungovat se všemi komerčně prodávanými paměťovými zařízeními USB.

## Připojení periferních zařízení

### 12 Vstupní konektor RS-232C (9kolíkový D-Sub)

Připojte vstup RS-232C z externího zařízení, jako je počítač, abyste mohli ovládat funkce RS-232C. Viz [str. 67](#).

### 13 Slot pro výpočetní modul Raspberry Pi/ Slot pro volitelnou desku

#### Raspberry Pi Compute Module Slot:

Slot pro instalaci Raspberry Pi Compute Module Interface Board a Raspberry Pi Compute Module. Viz [str. 91](#).

Instalaci musí provést kvalifikovaný technik. Nepokoušejte se desku rozhraní výpočetního modulu a výpočetní modul Raspberry Pi instalovat sami.

#### Volitelná deska:

Slot pro instalaci Intel® SDM.

**TIP:** Informace o seznamu kompatibilních volitelných desek vám sdělí váš dodavatel.

Aby byla zachována shoda s nařízeními o elektromagnetické kompatibilitě (EMC), k připojení k následujícím konektorům používejte stíněné kabely: Vstupní konektor HDMI, vstupní konektor DisplayPort, port USB Type-C1 (upstream), port USB Type-C2 (downstream), port USB Type-A, vstupní konektor RS-232C.

- TIP:**
- Při zapínání hlavního napájení monitoru nebo jiného externího zařízení nepřipojujte ani neodpojujte kabely, protože by mohlo dojít ke ztrátě obrazu.
  - Nepoužívejte útlumový audio kabel (s vestavěným odporem). Použití audio kabelu s vestavěným odporem sníží úroveň zvuku.

## Připojení napájecího kabelu

1. Zapojte napájecí kabel do vstupního konektoru napájení.
2. Zapojte napájecí kabel (součást dodávky) do elektrické zásuvky.
3. Upevněte napájecí kabel (součást dodávky) pomocí dodané kabelové svorky.

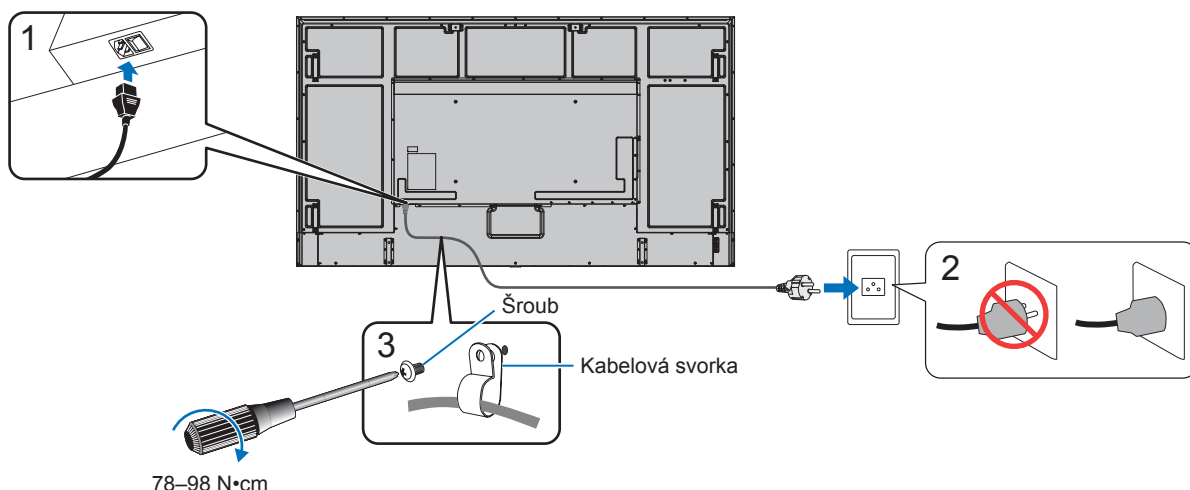

- POZNÁMKA:**
- Používejte pouze napájecí kabel dodaný s monitorem.
  - Při připojování napájecího kabelu ke vstupnímu konektoru střídavého proudu produktu se ujistěte, zda je konektor zasunut zcela a pevně.
  - Ujistěte se, že je monitoru přiváděna dostatečná energie. Viz „Požadavek na napájení“ ve specifikacích (viz „[Specifikace produktu](#)“ na [str. 89](#)).
  - Ujistěte se, že je napájecí kabel (součást dodávky) upnut pomocí dodané kabelové svorky. Při upínání napájecího kabelu dávejte pozor, abyste koncovku napájecího kabelu nenamáhali. Napájecí kabel nadměrně neohýbejte.

# Příprava dálkového ovládání

## Instalace baterií

Dálkové ovládání je napájeno dvěma 1,5V bateriemi typu AAA.

Instalace nebo výměna baterií:

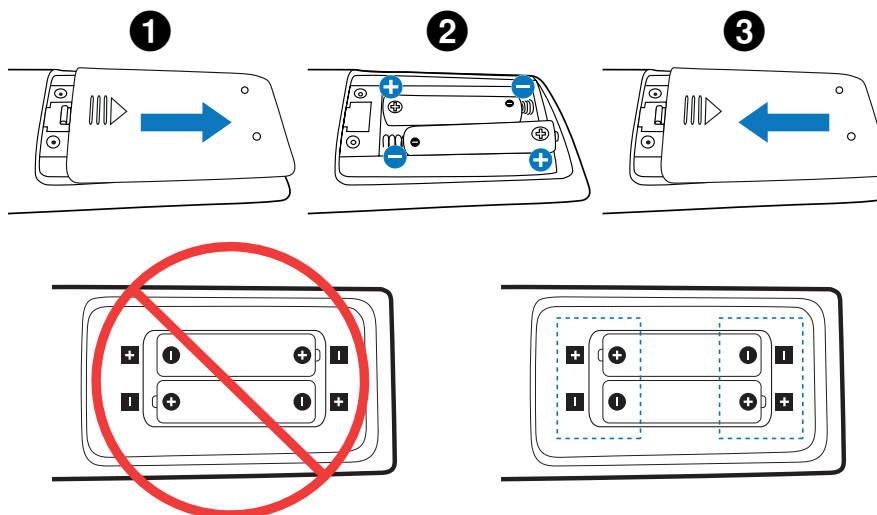

- POZNÁMKA:**
- Pokud neholdáte dálkové ovládání delší dobu používat, vyjměte baterie.
  - Používejte pouze manganové nebo alkalické baterie.

## Provozní rozsah dálkového ovládání

Stiskněte tlačítko a namířte horní část jednotky dálkového ovládání na senzor dálkového ovládání monitoru.

Dálkový ovladač používejte do vzdálenosti přibližně 7 m (23 stop) od snímače dálkového ovládání nebo ve vodorovném a svislém úhlu do 30° a do vzdálenosti přibližně 3,5 m (10 stop).

### Manipulace s jednotkou dálkového ovladače

- Nevystavujte silným otřesům.
- Nedovolte, aby se na jednotku dálkového ovladače dostala voda nebo jiná tekutina.  
Pokud se jednotka dálkového ovladače namočí, okamžitě ji otřete do sucha.
- Vyhněte se působení tepla a páry.
- S výjimkou instalace baterií dálkové ovládání neotevírejte.

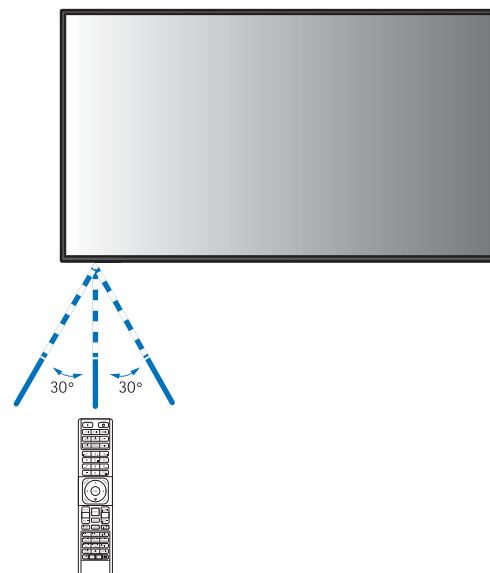

**POZNÁMKA:** Pokud jednotka dálkového ovládání nefunguje, zkontrolujte prosím níže:

- Baterie mohou být vybité. Vyměňte baterie a zkontrolujte, zda dálkové ovládání funguje.
- Zkontrolujte, zda jsou baterie vloženy správně.
- Zkontrolujte, zda jednotka dálkového ovládání míří na senzor dálkového ovládání na monitoru.
- Zkontrolujte stav [LOCK SETTINGS] (Nastavení zámku). Viz [str. 60](#).
- Systém dálkového ovládání nemusí fungovat, když na senzor dálkového ovládání na monitoru dopadá přímé sluneční světlo nebo silné osvětlení, nebo když je v cestě nějaký předmět.

# Zapnutí/vypnutí napájení

## Zapnutí hlavního napájení

Ujistěte se, že je hlavní vypínač zapnutý (I).

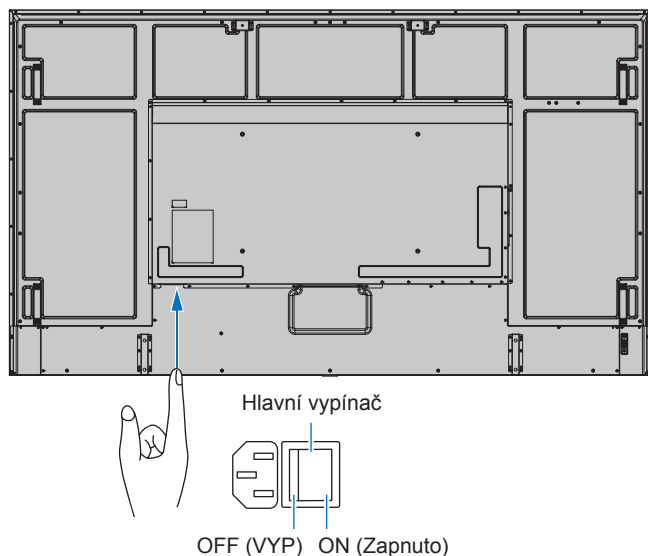

## Zapnutí napájení

1. Stisknutím tlačítka **POWER** nebo tlačítka **MONITOR ON** zapnete napájení.

Hlavní vypínač musí být v poloze ON, aby bylo možné monitor zapnout pomocí tlačítka **POWER ON** na jednotce dálkového ovládání nebo vypínače na monitoru.

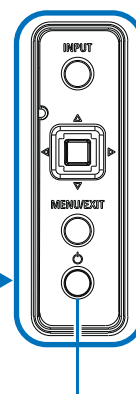
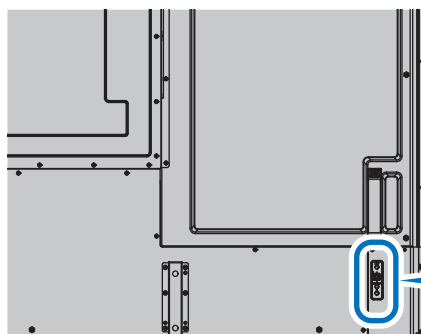
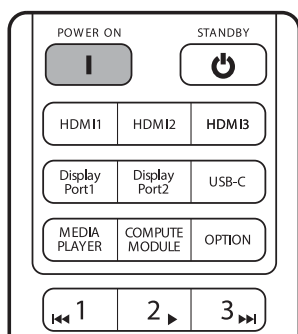

Vypínač (tlačítko POWER)

## ■ Operace po prvním zapnutí

Při prvním zapnutí napájení se zobrazí obrazovka počátečního nastavení. Pomocí tlačítek ▲/▼ na jednotce dálkového ovládání přejděte kurzorem na [Start] a spuštění provedte stiskem tlačítka SET. Nakonfigurujte počáteční nastavení, jako je nastavení jazyka, data a času atd.

## Vypnutí napájení

1. Stiskněte znovu vypínač (tlačítko **POWER**) na monitoru nebo stiskněte tlačítko **STANDBY** na dálkovém ovladači. Napájení se vypne. (Pohotovostní stav)

## Zapnutí a vypnutí

Stisknutím vypínače (tlačítka **POWER**) na monitoru nebo na jednotce dálkového ovládání zapnete monitor.

LED indikátor napájení monitoru indikuje aktuální stav monitoru. Informace o LED napájení naleznete v následující tabulce.

Vzor osvětlení Power LED	Stav monitoru	Zotavení
Zářící modře	Normal (Normální)	
Bliká zeleně*2	<p>Za kterékoli z níže uvedených podmínek monitor během nastavené doby*1 nezjistil žádný vstupní signál:</p> <ul style="list-style-type: none"> <li>• Volitelná jednotka snímače není připojena ke vstupnímu konektoru <b>REMOTE</b> nebo je [HUMAN SENSING] (Snímání lidské přítomnosti) nastavena na [DISABLE] (Vypnout).</li> <li>• [INPUT SEECT] (Výběr vstupu) je nastaven na [HDMI2] a kabel HDMI je připojen ke konektoru HDMI2.</li> <li>• [SLOT POWER] (Výkon slotu) je nastaven na [ON] (Zapnuto) nebo [AUTO] (Automaticky), pak je připojena volitelná deska.</li> <li>• [AUTO INPUT CHANGE] (Automatická změna vstupu) je nastavena na nastavení kromě [NONE] (Žádná).</li> <li>• Funkce [USB POWER] (USB napájení) je nastavena na [ON] (Zapnuto).</li> <li>• Funkce [SLOT POWER] (Výkon slotu) je nastavena na [ON] (Zapnuto).</li> <li>• Možnost [POWER CONTROL LINK] (Odkaz na ovládání napájení) v [CEC] je nastavena na [ENABLE] (Povoleno).</li> <li>• Položka [DisplayPort VERSION] (Verze DisplayPortu) je nastavena na [1.2 MST] nebo [1.4 MST].</li> <li>• Možnost [QUICK START] (Rychlý start) je nastavena na [ENABLE] (Povoleno).</li> </ul>	<ol style="list-style-type: none"> <li>1. Monitor zapnete jednotkou dálkového ovládání nebo tlačítkem na monitoru.</li> <li>2. Odešlete do monitoru vstupní signál AV.</li> </ol>
Kontrolka svítí oranžově*2 (Síťový pohotovostní režim)	<ul style="list-style-type: none"> <li>• Když uplyne 20 sekund*3, aniž by byly splněny podmínky pro blikání zelené, když monitor rozpozná připojení k síti LAN a uplynula určitá doba bez zvoleného vstupu signálu.</li> </ul>	
Kontrolka bliká oranžově*2 (Pohotovostní režim)	<ul style="list-style-type: none"> <li>• Když uplyne 3,5 min, aniž by byly splněny podmínky pro blikání oranžově, když uplyne určitá doba, aniž by monitor rozpoznal připojení sítě LAN a zvolil vstup signálu.</li> </ul>	
Kontrolka svítí červeně	Monitor vypnete jednotkou dálkového ovládání nebo tlačítkem na monitoru.	Monitor zapnete jednotkou dálkového ovládání nebo tlačítkem na monitoru.

\*1: Nastavení času pro automatický úsporný režim je k dispozici v možnosti [POWER SAVE SETTINGS] (Nastavení úspory energie) (viz [str. 45](#)).

\*2: Funkce [POWER SAVE] (Úspora energie) je nastavena na [ENABLE] (Povoleno).

\*3: 90 sekund, pokud je [INPUT SELECT] (Výběr vstupu) nastaven na [HDMI2], aniž by byl kabel HDMI připojen ke konektoru HDMI2. 3 min, pokud je [INPUT SELECT] (Výběr vstupu) nastaven na [USB-C].

- TIP:**
- Modrou LED diodu napájení, kterou je monitor zapnutý a funguje normálně, lze vypnout v možnostech nabídky OSD monitoru. Viz [str. 51](#).
  - Kontrolka napájení bliká střídavě zeleně a oranžově, když je povolena funkce [SCHEDULE] (Plán).
  - Pokud je hlavní vypínač vypnut v pohotovostním režimu, bude monitor po opětovném zapnutí v pohotovostním režimu s modře blikající kontrolkou LED.
  - Když je vstup port USB-C (upstream), pak pokud kontrolka napájení svítí nebo bliká oranžově, obraz nelze zobrazit, i když je na vstupu vstupní signál. Pokud zapínáte monitor pomocí vstupního signálu, nastavte možnost [QUICK START] (Rychlý start) na [ENABLE] (Povolit). Pokud je možnost [QUICK START] (Rychlý start) zakázána, zapnete monitor pomocí jednotky dálkového ovládání nebo tlačítek na monitoru.

## Zapnutí/vypnutí napájení

- POZNÁMKA:**
- Když je na monitoru detekována závada součásti, LED dioda napájení bude blikat červeně nebo bude blikat kombinací červené a modré.
  - Podsvícení používané pro tento monitor má omezenou životnost a jeho jas se s dobou používání snižuje.
  - Nezobrazujte po dlouhou dobu statický obraz, protože by to mohlo způsobit vznik zbytkového obrazu.
- Abyste se vyhnuli zkrácení životnosti tohoto monitoru, mějte na paměti následující:
- Pokud monitor nepoužíváte, vypněte jej pomocí hlavního vypínače.
  - Pomocí vypínače (tlačítka POWER) na monitoru nebo tlačítka STANDBY (Pohotovostní režim) na jednotce dálkového ovládání uveďte jednotku do pohotovostního stavu.
  - Použijte možnost [POWER SAVE SETTINGS] (Nastavení úspory energie) v nabídce [PROTECT] (Chránit) v OSD. Pokud není k dispozici žádný vstupní signál, monitor se automaticky přepne do úsporného režimu.
  - Pomocí možnosti [SCHEDULE] (Plán) v nabídce OSD můžete automaticky ovládat stav napájení monitoru a jeho pohotovostního režimu. Před použitím funkce plánování nastavte možnost [DATE & TIME] (Datum a čas) v OSD nabídce [SYSTEM] (Systém).

---

## Použití správy napájení

Tato funkce snižuje spotřebu energie monitoru, když se nepoužívá.

Po připojení k počítači se spotřeba monitoru automaticky sníží, pokud se klávesnice nebo myš nepoužívá po dobu nastavenou v nastavení řízení spotřeby počítače. Další informace naleznete v uživatelské příručce vašeho počítače.

Při připojení ke zdroji AV, jako je přehrávač Blu-ray, DVD nebo streamující videopřehrávač, se spotřeba energie monitoru automaticky sníží po uplynutí určité doby od okamžiku, kdy monitor rozpoznal „žádný vstup signálu“. Tato možnost se zapíná nebo vypíná v nastavení [POWER SAVE] (Úsporný režim) v nabídce [POWER SAVE SETTINGS] (Nastavení úspory energie) v OSD. Viz [str. 45](#).

- TIP:**
- V závislosti na použitém počítači a grafické kartě nemusí tato funkce fungovat.
  - Po ztrátě videosignálu se monitor po uplynutí předem nastavené doby automaticky vypne. Viz možnost [TIME SETTING] (Nastavení času) v nabídce [POWER SAVE SETTINGS] (Nastavení úspory energie). Viz [str. 45](#).
  - Je možné vytvořit plány pro zapnutí nebo pohotovostní režim monitoru v určitých časech. Viz [str. 53](#).
  - Informace o funkci řízení spotřeby najdete v části [POWER SAVE] (Úspora energie) v nabídce [POWER SAVE SETTINGS] (Nastavení úspory energie).

# Základní operace

## Pomocí tlačítka a klávesy

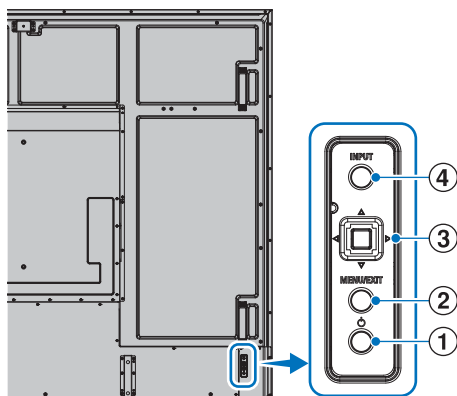

### 1 Vypínač (tlačítko POWER)

Přepíná mezi zapnutým a pohotovostním režimem.

### 2 Tlačítko MENU/EXIT (Nabídka/Konec)

- Otevře nabídku OSD, když je tato zavřená
- Funguje jako tlačítko zpět v nabídce OSD a slouží k přechodu do předchozí nabídky OSD.
- Slouží jako tlačítko ukončení pro zavření nabídky OSD v hlavní nabídce.

### 3 Tlačítko joysticku / tlačítko SET\*<sup>3</sup>

◀/▶: Ovladač vlevo/vpravo.

- Přesun doleva nebo doprava v ovládacích nabídkách OSD.
- Zvyšuje nebo snižuje intenzitu u jednotlivých nastavení OSD.
- Přímou upravuje HLASITOST, když je nabídka OSD zavřená.

▽/△: Ovladač nahoru/dolů.

- Přesun nahoru nebo dolů v ovládacích nabídkách OSD.

Tlačítko SET: (stisknutí tlačítka)

- Vybere nebo upraví nastavení pro zvýrazněnou funkci v nabídce OSD.

\*<sup>3</sup>: Funkce ◀, ▶, △ a ▽ se změní v souladu s orientací monitoru (na výšku / na šířku).

### 4 Tlačítko INPUT (Vstup)

INPUT (Vstup): Při zavření nabídky OSD cyklicky procházet dostupné vstupy.

[DisplayPort], [USB-C], [HDMI1], [HDMI2], [OPTION]\*<sup>1</sup> (Možnost), [COMPUTE MODULE]\*<sup>2</sup> (Výpočet modulu). Názvy vstupů jsou zobrazeny jako jejich tovární názvy.

\*<sup>1</sup>: Tato funkce závisí na tom, která volitelná deska je v monitoru nainstalována.

\*<sup>2</sup>: Tento vstup je k dispozici, když je nainstalována volitelná deska rozhraní Raspberry Pi Compute Module a Raspberry Pi Compute Module. Viz str. 91.

## Použití jednotky dálkového ovládání

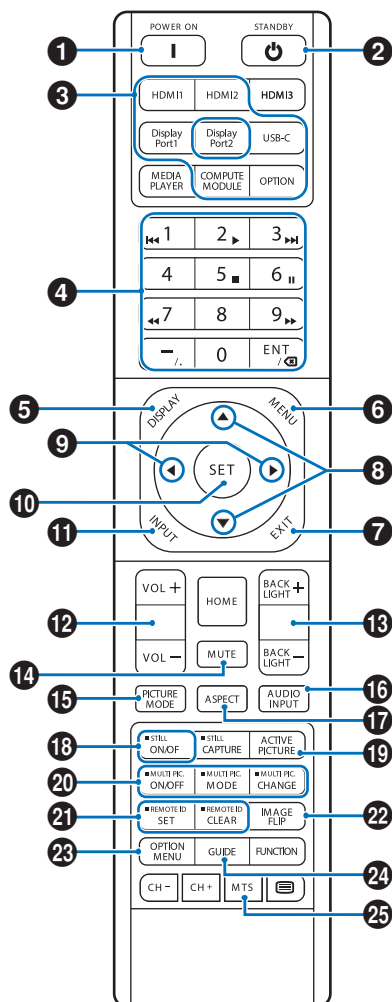

- TIP:**
- Tlačítka bez vysvětlení nejsou u vašeho modelu monitoru použita.
  - Některá tlačítka dálkového ovládání používá CEC (Consumer Electronics Control). Viz str. 33.
  - Odemkne tlačítka jednotky dálkového ovládání, pokud byla uzamčena v možnosti [LOCK SETTINGS] (Nastavení zámku) v nabídce [PROTECT] (Ochrana). Dálkový ovladač odemknete tak, že stisknete a na déle než pět sekund podržíte tlačítko DISPLAY. Viz str. 60.

### 1 POWER (Napájení)

Možnost POWER obnoví plný výkon z režimu nízké spotřeby.

### 2 STANDBY (Pohotovostní stav)

STANDBY přepne monitor do režimu nízké spotřeby. Viz str. 23.

## Základní operace

### 3 DIRECT INPUT (Přímý vstup)

Okamžitě změní vstup podle názvu tlačítka.

Názvy tlačítek odpovídají továrnímu nastavení názvu vstupu.

**TIP:** • Stisknutím tlačítka USB-C přepnete vstup na port USB Type-C1 (Upstream).

### 4 Tlačítka pro numerický vstup

Stiskněte tlačítka a nastavte a změňte hesla v možnosti [SECURITY SETTINGS] (Bezpečnostní nastavení), IP adresu, kanál a nastavte REMOTE ID (Dálkové ID).

Viz [str. 62](#).

Některá tlačítka se používají pro CEC.

### 5 DISPLAY (Zobrazení)

Zobrazí/skryje informace OSD.

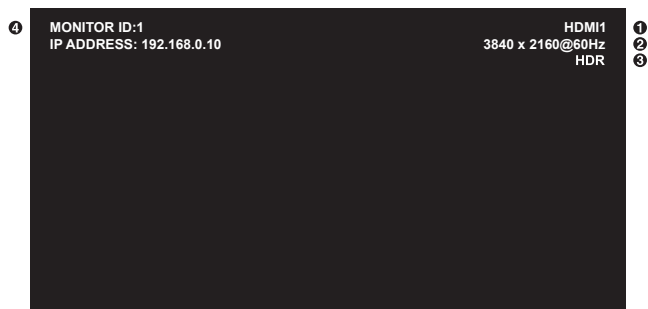

- ① Název vstupu
- ② Informace o vstupním signálu
- ③ Informace o HDR
- ④ Informace o komunikaci\*

\* Zobrazí se, když je zaškrtnuta možnost [COMMUNICATION INFORMATION] (Informace o komunikaci).  
Bílá: Připojená LAN.  
Červená: Není připojena LAN.

### 6 MENU (Nabídka)

Otevírá a zavírá nabídku OSD. Viz [str. 30](#).

### 7 EXIT (Výstup)

Funguje jako tlačítko zpět v rámci nabídky OSD pro přechod do předchozí nabídky OSD.

Slouží jako tlačítko ukončení pro zavření nabídky OSD v hlavní nabídce.

### 8 ▲ / ▼ (nahoru/dolů)

Slouží jako navigační tlačítka pro posun zvýrazněné oblasti nahoru nebo dolů.

### 9 ◀/▶ (doleva/doprava)

Slouží jako navigační tlačítka pro přesun zvýrazněné oblasti doleva nebo doprava.

Zvyšuje nebo snižuje úroveň nastavení v rámci vybraného nastavení nabídky OSD.

### 10 SET

Když je otevřená nabídka OSD, toto tlačítko funguje jako tlačítko nastavení, když provádíte výběr.

### 11 INPUT

Otevírá a zavírá nabídku INPUT.

Názvy vstupů odpovídají továrnímu nastavení názvu vstupu – změnu názvu v nabídce OSD je možné provést ručně.

### 12 VOL +/-

Zvyšuje nebo snižuje výstupní úroveň zvuku.

### 13 BACKLIGHT (Podsvícení) +/-

Slouží k úpravě celkového jasu obrazu a pozadí.

### 14 MUTE (Ztlumení)

Ztlumí výstup zvuku a videa monitoru.

Dalším stisknutím zapnete zvuk a obrazový výstup monitoru. Podrobnosti viz „[MUTE SETTING \(Nastavení ztlumení\)](#)“ na [str. 51](#).

### 15 PICTURE MODE (Režim obrazu)

Prochází mezi režimy obrazu [NATIVE] (Nativní), [RETAIL] (Maloobchodní), [CONFERENCING] (Konference), [HIGHBRIGHT] (Vysoký jas), [TRANSPORTATION] (Přeprava) a [CUSTOM] (Vlastní). Viz [str. 33](#).

PICTURE MODE (Režim obrazu)	PURPOSE (Účel)
NATIVE (Nativní)	Standardní nastavení.
RETAIL (Maloobchodní)	Jasně, živé barvy ideální pro reklamu a branding.
CONFERENCING (Konference)	Nižší teplota barev, optimalizováno pro přirozené podání lidské pleti.
HIGHBRIGHT (Vysoký jas)	Maximální jas podsvícení s vyšší teplotou barev pro jasnější okolní prostředí.
TRANSPORTATION (Přeprava)	Maximální jas podsvícení s vysokým kontrastem pro čtení textu za všech podmínek.
CUSTOM (Vlastní)	Vlastní nastavení.

**TIP:** • Změnou libovolného nastavení funkce [PICTURE MODE] (Režim obrazu) v nabídce OSD se změní pouze nastavení pro aktuální vstup.

### 16 AUDIO INPUT (Zvukový vstup)

Vybírá vstupní zdroj zvuku [HDMI1], [HDMI2], [DisplayPort], [USB-C], [OPTION]\*<sup>1</sup> (Volba) a [COMPUTE MODULE]\*<sup>2</sup> (Výpočetní modul).

\*<sup>1</sup>: Tato funkce závisí na tom, která volitelná deska je v monitoru nainstalována.

\*<sup>2</sup>: Tento vstup je k dispozici, když je nainstalována volitelná deska rozhraní Raspberry Pi Compute Module a Raspberry Pi Compute Module. Viz [str. 91](#).

### 17 ASPECT (Poměr stran)

Prochází mezi poměry stran obrazu [FULL] (Úplný), [WIDE] (Širokoúhlý), [1:1], [ZOOM] (Přiblížení) a [NORMAL] (Normální). Viz [str. 28](#).

### 18 STILL

**ON/OFF (Snímek zapnut/vypnut):** Aktivuje/deaktivuje režim statického obrazu.

- POZNÁMKA:**
- Pokud je frekvence vstupního signálu 50 Hz nebo 60 Hz, tato funkce je deaktivována.
  - Tato funkce se uvolní, pokud se změní některá z následujících funkcí: [ASPECT] (Poměr stran), [MULTI PICTURE] (Více obrázků), [TILE MATRIX] (Dlaždicová matrice), [IMAGE FLIP] (Přetočení obrazu), [OVERSCAN] (Přeskenovat), pokud změníte nastavení [AUDIO INPUT] (Zvukový vstup) nebo pokud se změní vstupní signál.
  - Tato funkce je deaktivována, pokud je aktivní jedna z následujících funkcí: [MULTI PICTURE] (Více obrázků), [TILE MATRIX] (Dlaždicová matrice), [IMAGE FLIP] (Přetočení obrazu), [ROTATE] (Otočení).
  - Pokud je vstupní signál [OPTION] (Volitelný), činnost tohoto tlačítka závisí na tom, která volitelná deska je v monitoru nainstalována.

### 19 ACTIVE PICTURE (Aktivní obrázek)

Vybere aktivní obrázek, když je povolen režim více obrázků. Viz [str. 39](#).

### 20 MULTI PICTURE (Více obrázků)

**ON/OFF (Zapnuto/vypnuto):** Zapíná a vypíná režim více obrázků.

**MODE (Režim):** Přepíná mezi dostupnými režimy Picture-In-Picture (PIP) a Picture-By-Picture (PBP).

**CHANGE (Změna):** Při nastavení PIP přepíná vybrané vstupy mezi obrazem 1 a obrazem 2. Viz [str. 39](#).

**TIP:** Pokud stisknete tlačítko SET, když je zapnut režim více obrazů, můžete změnit velikost aktivního obrázku.

### 21 REMOTE ID (Vzdálené ID)

Aktivuje funkci REMOTE ID. Viz [str. 62](#).

### 22 IMAGE FLIP (Přetočení obrazu)

Cyklicky procházet režimy převrácení obrazu [NONE] (Žádný), [H FLIP] (Horizontální otočení), [V FLIP] (Vertikální otočení) a [180° ROTATE] (Otočení o 180°). Viz [str. 38](#).

### 23 OPTION MENU (Nabídka možností)

Kompatibilní s konkrétními volitelnými deskami. Funkce se liší v závislosti na volitelné desce nainstalované v monitoru.

### 24 GUIDE (Průvodce)

Kompatibilní s konkrétními volitelnými deskami. Funkce se liší v závislosti na volitelné desce nainstalované v monitoru.

### 25 MTS

Kompatibilní s konkrétními volitelnými deskami. Funkce se liší v závislosti na volitelné desce nainstalované v monitoru.

## Základní operace

### ■ Nastavení poměru stran

Stisknutím tlačítka ASPECT na dálkovém ovladači můžete procházet možnostmi dostupnými pro aktuální vstupní signál.

Pro DisplayPort, USB-C

- [FULL] (Úplný) → [1:1] → [ZOOM] (Přiblížení) → [NORMAL] (Normální)



Pro HDMI1, HDMI2, OPTION (TMDS)\*1, COMPUTE MODULE (Výpočet modulu)\*2

- [FULL] (Úplný) → [WIDE] (Širokoúhlý) → [1:1] → [ZOOM] (Přiblížení) → [NORMAL] (Normální)



\*1: Tato funkce závisí na tom, která volitelná deska je v monitoru nainstalována.

\*2: Tento vstup je k dispozici, když je nainstalována volitelná deska rozhraní Raspberry Pi Compute Module a Raspberry Pi Compute Module.

Poměr stran obrazu	Nezměněný pohled*3	Doporučený výběr pro poměr stran obrazu*3	Popis
4 : 3		[Normal] (Normální)	Reprodukuje poměr stran odeslaný ze zdroje.
Squeeze		[Full] (Úplný)	Vyplní celou obrazovku.
Letterbox		[Wide] (Širokoúhlý)	Rozšiřuje letterbox signál 16 : 9 tak, aby vyplnil celou obrazovku.

\*3: Šedé oblasti označují nepoužívané části obrazovky.

[1:1]: Zobrazuje obraz ve formátu 1 × 1 pixel.

[ZOOM] (Přiblížení): Funkce zoom zvětší velikost obrazu, čímž se obraz rozšíří za aktivní oblast obrazovky. Části obrazu mimo aktivní oblast obrazovky nejsou zobrazeny.

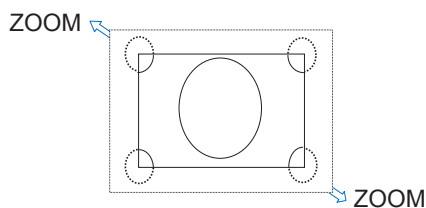

# Položky nabídky

## Otevření okna nabídky

Nabídka monitoru umožňuje přímo upravit různá nastavení, včetně jasu, kontrastu, nastavení barev, vstupu a dalších. Tato část vysvětluje, jak se pohybovat v nabídce a provádět výběry. Popis položek nabídky pro tento produkt viz [str. 30](#).

## ■Obrazovka nabídky

**POZNÁMKA:** Některé nabídky nemusí být v závislosti na modelu nebo volitelném vybavení k dispozici.

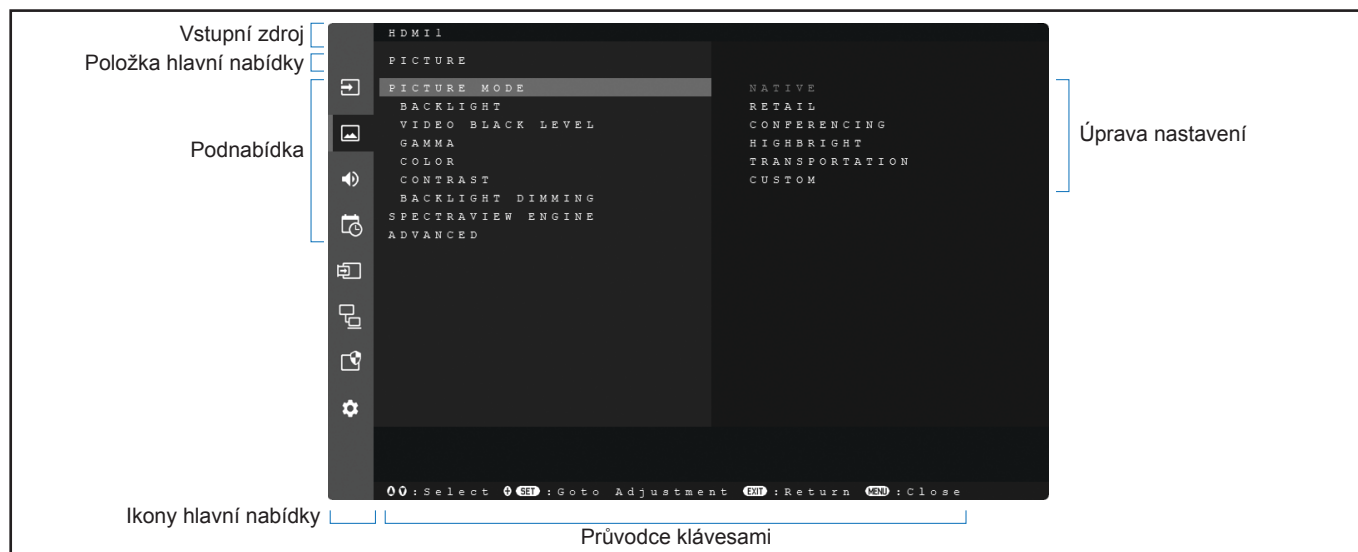

## ■Příklad operace

Pohyb v nabídce pro výběr PICTURE MODE (Režim obrazu).

1. Stisknutím tlačítka MENU otevřete obrazovku nabídky.

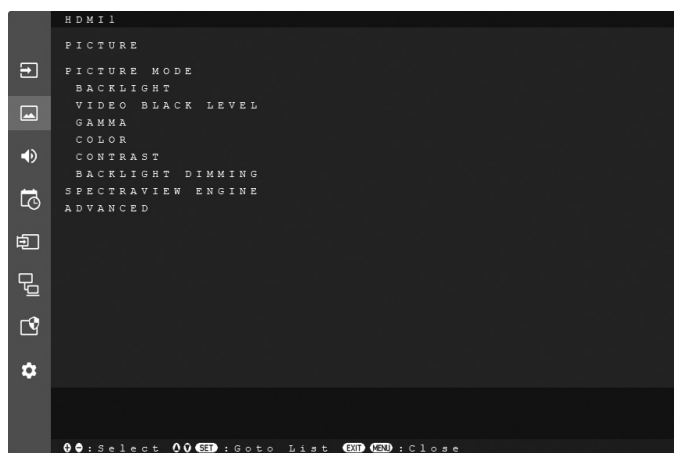

2. Stisknutím tlačítka ▲ nebo ▼ vyberte ikonu PICTURE (Obrázek) a stiskněte tlačítko SET.

## Položky nabídky

3. Stisknutím tlačítka ▲ nebo ▼ vyberte [PICTURE MODE] (Režim obrazu) a stiskněte tlačítko SET.



4. Stisknutím tlačítka ► vyberte možnost [NATIVE] (Nativní) a stiskněte tlačítko SET.

5. Stisknutím tlačítka MENU zavřete obrazovku nabídky.

**TIP:** • Obrazovka nabídky se automaticky zavře, pokud po dobu tří minut neprovedete žádnou operaci.

## Podrobnosti položky nabídky

Níže uvedená nastavení jsou doporučená nastavení a odpovídají „Normální konfiguraci“ definované v nařízení EcoDesign ((EU) 2019/2021).

- Funkce [POWER SAVE] (Úspora energie) je nastavena na [ENABLE] (Povoleno).
- Funkce [USB-POWER] (USB napájení) je nastavena na [AUTO] (Automaticky).
- Funkce [POWER SAVE MESSAGE] (Zpráva o úspoře energie) je nastavena na [ON] (Zapnuto).
- Funkce [QUICK START] (Rychlý start) je nastavena na [DISABLE] (Zakázáno)
- Funkce [HUMAN SENSING] (Snímání lidské přítomnosti) je nastavena na [DISABLE] (Zakázáno)

Vzhledem k různým možnostem úspory energie se různé režimy napájení nazývají „standby state“ (pohotovostní stav). „Standby state“ (Pohotovostní stav) znamená „standby mode“ (pohotovostní režim) nebo „networked standby mode“ (síťový pohotovostní režim), pokud je použito doporučené nastavení. Pokud použijete doporučené nastavení a nepřipojíte se k síti LAN, monitor přejde do „pohotovostního režimu“. Při použití doporučeného nastavení a aktivního LAN připojení „standby state“ (pohotovostní stav) znamená „networked standby mode“ (síťový pohotovostní režim).

### ■ INPUT (Vstup)

#### INPUT SELECT (Výběr vstupu)

Slouží k výběru vstupního signálu.

DisplayPort, USB-C, HDMI1, HDMI2, COMPUTE MODULE (Výpočet modulu)\*1 nebo OPTION\*2.

#### INPUT SETTINGS (Nastavení vstupu)

##### INPUT NAME (Název vstupu)

Lze nastavit vlastní názvy s maximálně 14 znaky včetně mezer. Znaky mohou být kombinací písmen (A–Z), číslic (0–9) a některých symbolů.

Chcete-li přejmenovat vstup:

1. **Zvýrazněte pole názvu. K aktivaci pole stiskněte na jednotce dálkového ovladače tlačítko SET.**
2. **Tlačítka ◀/▶ se přemístíte ke znaku, který chcete změnit.**  
Stisknutím tlačítek ▲/▼ procházejte přes dostupné znaky (A–Z, 0–9, zvláštní znaky a mezera).
3. **Stisknutím tlačítka SET změňte volbu na velké nebo malé písmeno.**
4. **Stisknutím tlačítka EXIT uložíte název a opustíte pole názvu.**

**TIP:** INPUT NAME (Název vstupu) lze snadno změnit pomocí HTTP serveru (viz [str. 71](#)).

### **NAME RESET (Reset názvu)**

Vrátí aktuální název vstupu na výchozí tovární nastavení. Zvýrazněte možnost [PROCEED] (Pokračovat) a na jednotce dálkového ovládání stiskněte SET. Tím resetujete název vstupu.

### **AUTO INPUT CHANGE (Automatická změna vstupu)\*3**

Tato funkce automaticky vybere vstupní konektor se vstupním signálem.

Pokud je tato možnost povolena, může detekovat a měnit vstupy, když je signál aplikován nebo ztracen. Umožňuje přizpůsobení priority vstupu.

**TIP:** Když je povolena funkce [HUMAN SENSING] (Snímání lidské přítomnosti), je tato funkce deaktivována.

- NONE (Žádný)**..... Monitor nevyhledává video signál na jiných vstupních připojeních. Pokud na aktuálním vstupu dojde ke ztrátě video signálu nebo pokud je monitor ručně přepnut na vstup, který video signál nemá, obrazovka zčerná. Pokud je povolena funkce [POWER SAVE] (Úspora energie), monitor po uplynutí doby nastavené pro [POWER SAVE] (Úspora energie) přejde do úsporného režimu.
- FIRST DETECT (První detekovaný)**..... Monitor nevyhledává video signál na jiných vstupních připojeních, zatímco aktuální vstup má video signál. Pokud aktuální vstupní připojení neobsahuje videosignál, monitor vyhledá video signál na ostatních připojeních vstupu videa. Pokud je nalezen video signál, monitor se automaticky přepne z aktuálního vstupu na vstup s aktivním zdrojem videa.
- LAST DETECT (Poslední detekovaný)** . Monitor aktivně vyhledává video signál na ostatních vstupních připojeních, i když je přítomen aktuální video signál. Když je nový zdroj videosignálu připojen k jinému vstupnímu připojení, monitor se automaticky přepne na nově nalezený zdroj videa. Pokud na aktuálním vstupním připojení dojde ke ztrátě video signálu, monitor vyhledá video signál na ostatních připojeních video vstupu. Pokud je nalezen video signál, monitor se automaticky přepne z aktuálního vstupu na vstup s aktivním zdrojem videa.
- CUSTOM DETECT (Vlastní detekce)**.... Monitor vyhledává pouze video signál na vstupech vybraných pro čísla priority. Pokud dojde ke ztrátě signálu, monitor vyhledá signál v pořadí priority a automaticky se přepne na vstup s nejvyšší prioritou, který najde u aktivního video signálu. Monitor tyto vstupy aktivně vyhledává. Pokud aktuální vstup signálu nemá prioritu 1 a na vstup přiřazený prioritě 1 je přiveden nový signál, monitor se automaticky přepne na vstup s vyšší prioritou.
- TIP:** Pokud zvolíte možnost [CUSTOM DETECT] (Vlastní detekce), nemůžete přepnout na vstupní signál, pro který nebyla nastavena priorita [PRIORITY].

### **INPUT SIGNAL INFORMATION (Informace o vstupním signálu)**

Zobrazí informace o vstupním signálu

#### **CURRENT INPUT (Aktuální vstup)**

Tyto funkce zobrazují svá aktuální nastavení funkce [INPUT SIGNAL INFORMATION] (Informace o vstupním signálu) pro vybraný vstupní signál.

**TIP:** Zde uvedené funkce nemají k dispozici nastavení pro všechny vstupní svorky.

#### **RESOLUTION (Rozlišení)**

#### **FREQUENCY (Frekvence)**

#### **COLOR FORMAT (Barevný formát)**

#### **HDR EOTF**

#### **COLOR DEPTH (Barevná hloubka)**

#### **HDCP**

#### **VIDEO RANGE (Rozsah videa)**

#### **VIDEO ID CODE (ID kód videa)**

#### **OVERSCAN (Přeskenovat)**

## Položky nabídky

### ADVANCED (Pokročilé)

#### INPUT SIGNAL SETTINGS (Nastavení vstupního signálu)

Nakonfigurujte nastavení specifická pro vstupní video konektor.

DisplayPort (Pouze DisplayPort, USB-C vstupy)

DisplayPort VERSION (Verze portu DisplayPort)

Podle výběru vstupu lze provést následující nastavení.

DisplayPort VERSION (Verze portu DisplayPort): 1.1a, 1.2, 1.4

Vyberte [SST] nebo [MST], když je nastaveno [1.2] nebo [1.4].

- TIP:**
- [1.2] je k dispozici, pouze pokud je [USB-C SETTING] (Nastavení USB-C) v [USB] nastaveno na [USB3.2].
  - Rozlišení vstupního signálu 4 096 × 2 160 lze vybrat pouze tehdy, když je možnost [DisplayPort VERSION] (Verze portu DisplayPort) nastavena na [1.4].

HDCP VERSION (Verze HDCP)

V závislosti na výběru v [DisplayPort VERSION] (Verze portu DisplayPort) nastavte položky tak, jak je uvedeno níže.

1.2: HDCP 1.3, HDCP 2.2

1.4: HDCP 1.3, HDCP 2.2

**TIP:** Pokud [DisplayPort VERSION] (Verze portu DisplayPort) nastavíte jako [1.1a], tato funkce automaticky nastaví [HDCP1.3].

HDR

V závislosti na výběru v [DisplayPort VERSION] (Verze portu DisplayPort) nastavte položky tak, jak je uvedeno níže.

1.2: ENABLE, DISABLE (Povolit, zakázat)

1.4: ENABLE, DISABLE (Povolit, zakázat)

**TIP:** Když je [DisplayPort VERSION] (Verze portu DisplayPort) nastavena na [1.1a], tato funkce je deaktivována.

HDMI (pouze vstupy HDMI1, HDMI2, OPTION (TMDS)\*2)

HDMI MODE (Režim HDMI)

Vybírá typ režimu HDMI (verze) [MODE1] (Režim 1) nebo [MODE2] (Režim 2).

MODE1 (Režim 1): Maximální rozlišení je 4 096 × 2 160 (30 Hz).

MODE2 (Režim 2): Maximální rozlišení je 4 096 × 2 160 (60 Hz).

**TIP:** Pokud povolíte HDR nebo nastavíte [HDCP2.2] v [HDCP VERSION] (Verze HDCP), vyberte [MODE2] (Režim 2).

HDCP VERSION (Verze HDCP)

Vyberte [HDCP 1.4] nebo [HDCP 2.2].

HDR

Vybere HDR [ENABLE] (Povolit) nebo [DISABLE] (Zakázat).

**TIP:** Když je režim [HDMI MODE] nastaven na [MODE1], je HDR vypnuto.

SIGNAL FORMAT (FORMÁT SIGNÁLU)

OVERSCAN (Přeskenovat) (pouze vstupy HDMI1, HDMI2, OPTION (TMDS)\*2, COMPUTE MODULE\*1)

ON (Zapnuto): Obraz se přizpůsobí velikosti obrazovky beze změny poměru stran. Může dojít k oříznutí okrajů. Na obrazovce bude vidět přibližně 95 % obrazu.

OFF (Vypnuto): Na obrazovce bude vidět celý obraz. Toto nastavení může způsobit zkreslení obrazu po jeho okrajích.

AUTO: Velikost obrazu se nastaví automaticky.

**TIP:** Pokud používáte počítač s výstupem HDMI, použijte možnost [OFF] (Vypnuto).

VIDEO RANGE (Rozsah videa)

S ohledem na video signál upravte rozsah gradace, který se má použít tak, aby u obrazu došlo k lepšímu kontrastu bílé a černé.

FULL (Úplný): Pro nastavení v počítači. Vstupní signály se zobrazí jako hodnota šedé v rozsahu 0–255.

LIMITED (Omezené): Pro nastavení audio-vizuálního zařízení. Rozšiřuje vstupní signály z hodnoty šedé v rozsahu 16–235 na rozsah 0–255.

AUTO (Automaticky): Automaticky nastaví vstupní signály identifikací připojeného zařízení.

COLORIMETRY (KOLORIMETRIE)

Na výběr jsou následující nastavení barevného prostoru: AUTO, RGB, YCbCr (BT.601), YCbCr (BT.709), YCbCr (BT.2020).

### CEC

Poskytuje přehrávačům médií kompatibilním s CEC (Consumer Electronics Control), připojeným přes HDMI, schopnost komunikovat a umožňuje omezené ovládání mezi zařízením a monitorem. K dispozici pouze pro vstupy HDMI.

#### CEC

Když je vybráno [MODE1] (Režim 1) nebo [MODE2] (Režim 2), automaticky se aktivují následující funkce:

Když je kompatibilní zařízení spuštěno z pohotovostního stavu, tato jednotka také spolupracuje při zapnutí napájení z pohotovostního stavu.

- Když připojené mediální zařízení CEC přehrává, monitor se zapne a/nebo se přepne na vstup HDMI s připojeným mediálním zařízením.

- Bezdrátové dálkové ovládání monitoru lze použít k ovládání některých funkcí přehrávače médií.

Když je vybrán režim [MODE1], funkce CEC jednotky dálkového ovládání jsou:

1, 2, 3, 5, 6, 7, 9, ENT (Vstup), EXIT (Výstup), ▲, ▼, ◀, ▶, MUTE (Ztlumení), VOL+ (Zesílení), VOL- (Zeslabení).

Když je vybrán režim [MODE2], funkce CEC jednotky dálkového ovládání jsou:

0 až 9 a – na klávesnici, ENT (Vstup), EXIT (Výstup), ▲, ▼, ◀, ▶, GUIDE (Průvodce), MUTE (Ztlumení), SET (Nastavit), VOL+ (Zesílení), VOL- (Zeslabení), CH- (O kanál zpět), CH+ (O kanál vpřed).

V závislosti na typu připojeného zařízení nemusí funkce CEC fungovat tak, jak je popsáno.

Ne všichni výrobci poskytují stejnou úroveň integrace a řízení CEC nebo mohou poskytovat pouze podporu pro své produkty.

#### POWER CONTROL LINK (ODKAZ PRO ŘÍZENÍ NAPÁJENÍ)

Zařízení kompatibilní s HDMI-CEC přejde do pohotovostního režimu současně s monitorem, když na dálkovém ovladači stisknete tlačítko STANDBY nebo když na monitoru stisknete vypínač (tlačítko POWER).

**TIP:** Připojené zařízení kompatibilní s HDMI-CEC nemusí přejít do pohotovostního režimu, pokud nahrává.

#### AUDIO RECEIVER (Audio přijímač)

ENABLE (Povolit): Interní reproduktor monitoru se ztlumí a zvuk vystupuje z připojeného audio zařízení s funkcí ARC.

DISABLE (Zakázat): Připojené audio zařízení s funkcí ARC se ztlumí a zvuk vystupuje z interního reproduktoru monitoru.

**TIP:** Při změně nastavení možnosti [AUDIO RECEIVER] (Audio přijímač) může výstup zvuku chvíli trvat; nejedná se však o poruchu monitoru.

#### BACKGROUND COLOR (Barva pozadí)

Upraví barvu okrajů, které se zobrazí, když obraz nevyplňuje celou obrazovku.

Tyto okraje jsou viditelné např. v situaci, kdy se pokoušíte zobrazit obraz s poměrem stran 4 : 3, nebo pokud je aktivní funkce více obrazů vedle sebe v režimu [MULTI PICTURE MODE] (Režim více obrázků) a vstupy nevyplní celou obrazovku.

Stisknutím tlačítka ▶ okraje zesvětlíte, úroveň lze zvyšovat, dokud není barva bílá.

Stisknutím tlačítka ◀ okraje ztmavíte, úroveň lze snižovat, dokud není barva černá.

### RESET

Obnoví všechna nastavení INPUT (Vstup) zpět na tovární nastavení kromě [INPUT SELECT] (Volba vstupu), [INPUT NAME] (Název vstupu) a [PRIORITY] (Priorita) v [AUTO INPUT CHANGE] (Automatická změna vstupu).

\*1: Tato funkce je dostupná pouze v případě, že je nainstalována volitelná deska rozhraní Raspberry Pi Compute Module a Raspberry Pi Compute Module. Viz [str. 91](#).

\*2: Tato funkce závisí na tom, jakou volitelnou desku používáte. Tato funkce je dostupná jen tehdy, když je nainstalována volitelná deska.

\*3: V závislosti na zařízení nemusí být správně detekováno.

## PICTURE

#### PICTURE MODE (Režim obrazu) (Když je [SPECTRAVIEW ENGINE] nastaven na [OFF] (Vypnuto))

Obsahuje předkonfigurovaná nastavení obrazu vhodná pro jednotlivá prostředí, ve kterých lze toto zařízení používat, stejně jako možnost přizpůsobení nastavení dle požadavků diváka. Viz [str. 34](#).

#### BACKLIGHT (Podsvícení)

Slouží k úpravě celkového jasu obrazu a pozadí. Úpravu provedete stisknutím ◀ nebo ▶.

**TIP:** Když je vybráno [ON] (Zapnuto) v nabídce [AMBIENT LIGHT SENSING] (Snímání okolního světla) v nabídce [ADVANCED] (Pokročilé), tuto funkci nelze změnit.

#### VIDEO BLACK LEVEL (Video úroveň černé)

Upravuje jas černé.

## Položky nabídky

### **GAMMA**

NATIVE (Nativní)	Gamma korekci zajišťuje LCD panel.
2.2	Typický monitor gama pro použití s počítačem.
2.4	Typická nastavení gama pro použití s videi, jako jsou disky DVD a Blu-ray.
S GAMMA	Speciální gama pro určité typy filmů. Zesiluje světlé části a zeslabuje tmavé části obrazu (S-Curve).
DICOM SIM.	Křivka DICOM GSDF simulovaná pro typ LCD.
HDR-ST2084 (PQ)	Nastavení gama pro HDR, obvykle pro disková média UHD a streamovaná videa.
HDR-HYBRID LOG	Nastavení gama pro HDR, obvykle pro vysílání UHD.
PROGRAMMABLE1, 2, 3	Použitím našeho volitelného softwaru může být načtena programovatelná gama křivka.
AUTO HDR SELECT (pouze vstup HDMI) (Automatický výběr HDR)	Korekce GAMMA signálu HDR se automaticky změní na [HDR-ST2084 (PQ)] nebo [HDR-HYBRID LOG].

### **COLOR (Barva)**

COLOR (Barva)	Upravuje sytost barev obrazovky. Úpravu provedete stisknutím tlačítka ◀ nebo ▶.
COLOR TEMP (Teplota barvy)	Upravuje teplotu barev na celé obrazovce. Nízká teplota barev způsobuje zabarvení obrazovky do červeně. Vysoká teplota barev způsobuje zabarvení obrazovky do modra. Změnou polohy posuvníku o jeden krok za nejvyšší zobrazenou teplotu aktivujete režim [NATIVE] (Nativní), ve kterém se použije výchozí bílá barva panelu bez další úpravy teploty barev. Pokud je nutné provést další úpravy hodnoty TEMPERATURE (Teplota), můžete upravit jednotlivé komponenty R/G/B GAIN bílé barvy. Pomocí posuvníků pro jednotlivé komponenty úrovně GAIN R/G/B upravte požadovanou teplotu barev. Mějte na paměti, že nastavení [COLOR TEMP] se společně s úpravou posuvníků úrovně GAIN změní na [CUSTOM] (Vlastní). <b>TIP:</b> Když je v [GAMMA CORRECTION] (Korekce gamma) zvoleno [PROGRAMMABLE1] (Programovatelný 1), [PROGRAMMABLE2] (Programovatelný 2) nebo [PROGRAMMABLE3] (Programovatelný 3), nelze tuto funkci změnit.
COLOR CONTROL (Ovládání barvy)	Individuálně upravuje odstín červené, žluté, zelené, azurové, modré a purpurové barvy. Můžete například změnit červenou na žlutou nebo purpurovou.

### **CONTRAST (Kontrast)**

Upravuje jas obrazu ve vztahu ke vstupnímu signálu. Úpravu provedete stisknutím tlačítka ◀ nebo ▶.

### **BACKLIGHT DIMMING (Stmívání podsvícení)**

Automaticky nastavuje každý ze shluků podsvícení LCD nezávisle, podle vstupního signálu.

- TIP:**
- Pokud je možnost [AUTO BRIGHTNESS] (Automatický jas) nastavena na [MODE 2] (Režim 2), nelze tuto funkci změnit na [OFF] (Vypnuto).
  - V době expedice z továrny je tato funkce zašedlá a možnost [OFF] (Vypnuto) nelze nastavit. Chcete-li ji vypnout, nastavte [AUTO BRIGHTNESS] (Automatický jas) na jinou hodnotu než [MODE2] (Režim 2).

### **PICTURE MODE (Režim obrazu) (Když je [SPECTRAVIEW ENGINE] nastaven na [ON] (Zapnuto))**

Obsahuje předkonfigurovaná nastavení obrazu vhodná pro jednotlivá prostředí, ve kterých lze toto zařízení používat, stejně jako možnost přizpůsobení nastavení dle požadavků diváka.

### **PICTURE MODE (Režim obrazu)**

Pět přizpůsobitelných pamětí pro obrazový režim [1], [2], [3], [4] nebo [5]. Viz [str. 54](#).

#### **EMULATION (Emulace)**

##### **COLOR VISION EMU (Emulace barevného vidění)**

Zobrazuje náhled různých typických nedostatků lidského zraku a je užitečný pro vyhodnocení toho, jak lidé s takovými nedostatky budou vnímat barvy.

Tento náhled je k dispozici v typech:

- P (Protanopie)
- D (Deuteranopie)
- T (Tritanopie)

Stupně šedi lze použít pro hodnocení čitelnosti kontrastu.

**TIP:** V závislosti na zraku uživatele, včetně těch uživatelů, kteří trpí nedostatkem barevného vidění, se bude lišit způsob, jakým uživatel barvu obrazovky vidí a vnímá. Pro ilustraci pohledu osob s poruchou barevného vidění se používá simulace. Není to jejich skutečný pohled. Simulace je reprodukcí vidění osob se silným barevným viděním typu P, typu D nebo typu T. Ve srovnání s osobami s normálním barevným viděním lidí s mírným nedostatkem barevného vidění zaznamenají malý nebo žádný rozdíl.

### 6 AXIS COLOR TRIM (Šestiosé barevné lemování)

Pomocí těchto ovládacích prvků je standardní barevný kruh rozdělen do 6 samostatných rozsahů/oblastí: Červené, žluté, zelené, azurové, modré a purpurové. Každý rozsah lze individuálně upravit v odstínech, sytosti a posunu (jas) pro specifické účely shody. K posunu neutrálních barev (šedé) nedojde.

RED (HUE/SAT./OFFSET) (Červená (Odstín/Sat./Posun))

YELLOW (HUE/SAT./OFFSET) (Žlutá (Odstín/Sat./Posun))

GREEN (HUE/SAT./OFFSET) (Zelená (Odstín/Sat./Posun))

CYAN (HUE/SAT./OFFSET) (Azurová (Odstín/Sat./Posun))

BLUE (HUE/SAT./OFFSET) (Modrá (Odstín/Sat./Posun))

MAGENTA (HUE/SAT./OFFSET) (Purpurová (Odstín/Sat./Posun))

HUE (Odstín): Změní skutečnou barvu v jejím rozsahu na barevném kruhu, aniž by změnil sytost a posun. Například barevný rozsah červené posouvá červené směrem ke žluté nebo purpurové, barevný rozsah žluté posouvá tuto barvu směrem k červené nebo zelené a tak dále.

SAT. (Saturace): Změní intenzitu barevného rozsahu, aniž by provedl změnu odstínu a posunu.

OFFSET (Posun): Změní jas barevného rozsahu, aniž by provedl změnu odstínu a sytosti.  
např: Takto se barva změní, když je červená barva na HUE/SAT./OFFSET nastavena na minimální hodnotu a maximální hodnotu.

	Minimální hodnota	0	Maximální hodnota
Výchozí			
HUE (Odstín)			
SAT. (Saturace)			
OFFSET (Posun)			

### UNIFORMITY (Jednotnost)

Tato funkce zlepšuje reprodukci barev a vyrovnává nerovnoměrnost jasu monitoru.

**TIP:** Vyšší číslo dává lepší efekt, ale může také ovlivnit spotřebu energie a životnost monitoru.

### **BACKLIGHT DIMMING (Stmívání podsvícení) (Když je možnost [SPECTRAVIEW ENGINE] nastavena na [ON] (Zapnuto))**

Automaticky nastavuje každý ze sluků podsvícení LCD nezávisle, podle vstupního signálu.

### **SPECTRAVIEW ENGINE**

#### **SPECTRAVIEW ENGINE**

Vyberte [ON] (Zapnuto) pro aktivaci [SPECTRAVIEW ENGINE] (viz [str. 54](#)).

#### **NUMBER OF PICT. MODES (Počet režimů obrazu)**

Omezuje počet volitelných režimů obrazu.

Omezení počtu volitelných režimů obrazu lze použít pro následující účely:

- Zamykání  
Nastavením na [1] zabráníte přístupu a úpravám jiných režimů obrazu.
- Přeskočit.

Pokud existují nepoužívané režimy obrazu, které nejsou potřeba, lze je přeskočit při použití tlačítka Režim obrazu na jednotce dálkového ovladače za účelem přepínání režimů. Pokud je například [NUMBER OF PICT. MODES] (Počet režimů obrazu) nastaveno na [3], dostupné režimy obrazu jsou [1, 2, 3] a ostatní režimy budou přeskočeny.

#### **METAMERISM**

Zlepšuje shodu barev bílého bodu, když je monitor používán vedle sebe s monitorem se standardním gamutem. Tato funkce kompenzuje způsob, jakým lidské oko v porovnání s vědeckým přístrojem, používaným k nastavení monitoru během kalibrace, vnímá barvy mírně odlišně. Tato funkce by měla být zakázána v takovém použití, kde jsou barvy důležité.

## Položky nabídky

### ADVANCED (Pokročilé)

#### **UHD UPSCALING (Přeškálování na UHD)**

Dosahuje efektu vysokého rozlišení.

#### **SHARPNESS (Ostrost)**

Upravuje ostrost obrazu. Úpravu provedete stisknutím tlačítka ◀ nebo ▶.

#### **ASPECT (Poměr stran)**

Vyberte poměr stran obrazu na obrazovce.

- TIP:**
- Když spouštíte dlaždicovou matici v instalacích s více monitory, pokud [ASPECT] (Poměr stran) je [ZOOM] (Přiblížení), bude před spuštěním dlaždicové matice změněno na [FULL] (Úplné). Po dokončení matice dlaždic se poměr vrátí na možnost [ZOOM] (Přiblížení).
  - Pokud změníte nastavení [H POS] a [V POS] se zmenšeným snímkem, snímek se nezmění.
  - Pokud je během toho, co je dlaždicová matice aktivní, nastaven [ASPECT] (Poměr stran) na [ZOOM] (Přiblížení), po uvolnění dlaždicové matice bude [ASPECT] (Poměr stran) [ZOOM] (Přiblížení).

NORMAL (Normální) ..... Zobrazuje poměr stran při odesílání ze zdroje.

FULL (Úplný) ..... Vyplní celou obrazovku.

WIDE (Širokouhý) ..... Rozšiřuje letterbox signál 16 : 9 tak, aby vyplnil celou obrazovku.

1:1 ..... Zobrazuje obraz ve formátu 1 × 1 pixel. (Pokud je vstupní rozlišení vyšší než rozlišení doporučené, obraz se zmenší, aby se vešel na obrazovku).

ZOOM ..... Roztáhne/zmenší obraz.

- TIP:**
- Nedojde ke zobrazení těch oblastí roztaženého obrazu, které jsou mimo aktivní oblast obrazovky.  
Zmenšený obraz může vykazovat určité zhoršení obrazu.
  - Pokud je vstupní signál 4k50Hz nebo 4k60Hz, je k dispozici pouze zmenšení obrazu.

ZOOM (Přiblížení): Při přiblížení je zachován poměr stran.

HZOOM: Hodnota horizontálního přiblížení

VZOOM: Hodnota vertikálního přiblížení.

H POS: Horizontální poloha.

V POS: Vertikální poloha.

#### **ADAPTIVE CONTRAST (Adaptivní kontrast)** (Pouze vstupy HDMI1, HDMI2, OPTION (TMDS)\*2, COMPUTE MODULE\*1)

Nastaví úroveň úpravy pro dynamický kontrast.

Pokud je nastavena možnost [HIGH] (Vysoká), obraz je zobrazen jasně, ale jas je nestabilní kvůli velké mezeře v kontrastu.

**TIP:** Pokud je [SPECTRAVIEW ENGINE] nastaven na možnost [ON] (Zapnuto), tato funkce bude zakázána.

#### **UNIFORMITY (Jednotnost)**

Tato funkce zlepšuje reprodukci barev a vyrovnává nerovnoměrnost jasu monitoru.

**TIP:** Pokud je [SPECTRAVIEW ENGINE] nastaven na možnost [ON] (Zapnuto), tato funkce bude zakázána. Namísto toho dojde k povolení funkce [UNIFORMITY] (Jednotnost) a uložení jejích parametrů v nastavení režimu [PICTURE MODE] u SpectraView. Viz [str. 33](#).

#### **AUTO DIMMING (Automatické stmívání)**

Automaticky upravuje podsvícení LCD v závislosti na množství okolního světla.

AUTO BRIGHTNESS (Automatický jas) ..... Nastavuje úroveň jasu podle vstupního signálu.

MODE1 (Režim 1): Automaticky sníží úroveň jasu obrazovky, když se jasné oblasti obrazu zvětší.

MODE2 (Režim 2): Automaticky sníží úroveň jasu obrazovky, když se tmavé oblasti obrazu zvětší.

- TIP:**
- [MODE1] (Režim 1) je deaktivován, když je funkce [AMBIENT LIGHT SENSING] (Snímač okolního světla) nastavena na [ON] (Zapnuto).
  - Pokud je [SPECTRAVIEW ENGINE] nastaven na možnost [ON] (Zapnuto), tato funkce bude zakázána.

**AMBIENT LIGHT SENSING** ..... Podsvícení LCD panelu lze nastavit tak, aby v závislosti na množství okolního světla (Snímač okolního světla) v místnosti došlo k jeho zesílení nebo zeslabení. Pokud je místnost jasná, monitor nastaví jas tak, aby tomuto prostředí odpovídal. Pokud je místnost tmavá, monitor odpovídajícím sníží svůj jas. Účelem této funkce je učinit zážitek ze sledování za různých světelných podmínek příjemnějším pro oči.

Nastavení parametrů prostředí:

Když je nastavena možnost [ON] (Zapnuto), nastavte [LUMINANCE] (Svítilivost) a [BACKLIGHT] (Podsvícení).

**IN BRIGHT** (Ve světle): Nastavení pro použití ve světlé místnosti.

ILLUMINANCE (Intenzita osvětlení) – hladina světla ve světlé místnosti.

BACKLIGHT (Podsvícení) – maximální úroveň podsvícení ve světlé místnosti.

**IN DARK** (Ve tmě): Nastavení pro použití v tmavé místnosti.

ILLUMINANCE (Intenzita osvětlení) – hladina světla v tmavé místnosti.

BACKLIGHT (Podsvícení) – minimální úroveň podsvícení v tmavé místnosti.

**STATUS** (Stav):

Zobrazuje aktuální úroveň nastavení možnosti [ILLUMINANCE] (Intenzita osvětlení) a [BACKLIGHT] (Podsvícení).

Jakmile je povolena možnost [ON] (Zapnuto), úroveň podsvícení obrazovky se automaticky mění podle světelných podmínek v místnosti (viz obrázek níže).

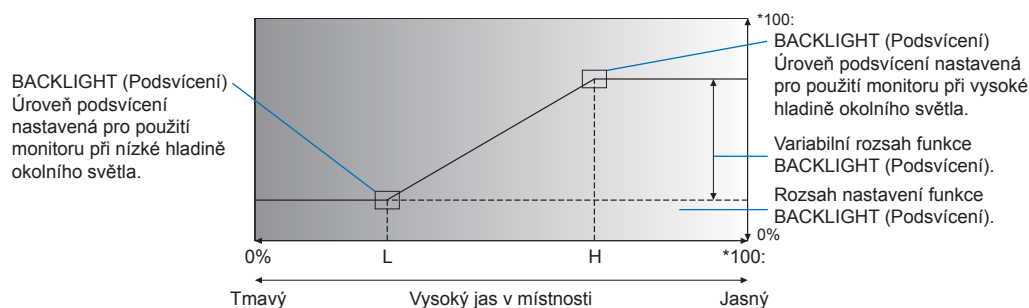

L – Pro monitor nastavená ILLUMINANCE (Intenzita osvětlení), která se použije při nízké hladině okolního osvětlení.

H – Pro monitor nastavená ILLUMINANCE (Intenzita osvětlení), která se použije při vysoké hladině okolního osvětlení.

- TIP:**
- Když je nastaveno [AMBIENT LIGHT SENSING] (Snímač okolního světla), funkce [BACKLIGHT] (Podsvícení) a [MODE1] (Režim 1) v [AUTO BRIGHTNESS] (Automatický jas) jsou deaktivovány.
  - Tuto funkci nevybírejte, když je funkce [AUTO BRIGHTNESS] (Automatický jas) nastavena na [MODE1] (Režim 1).
  - Nezakrývejte volitelnou jednotku senzoru, když je aktivována možnost [AMBIENT LIGHT SENSING] (Snímač okolního světla). Možnost [AMBIENT LIGHT SENSING] (Snímač okolního světla) je povolena, když je nastavena na [ON] (Zapnuto).
  - Pokud je [SPECTRAVIEW ENGINE] nastaven na možnost [ON] (Zapnuto), tato funkce bude zakázána.

**HUMAN SENSING**\*3..... Automaticky upravuje úroveň podsvícení a hlasitosti podle toho, zda je před monitorem detekována přítomnost člověka či nikoli. (Snímání lidské přítomnosti)

**TIP:** Pokud je [AUTO INPUT CHANGE] (Automatická změna vstupu) nastaveno na jinou hodnotu než [NONE] (Žádný), tato funkce je nastavena na [DISABLE] (Zakázáno).

**DISABLE** (Zakázáno):

Funkce snímání lidské přítomnosti je vypnutá.

**AUTO OFF**

(Automatické vypnutí):

Podsvícení monitoru se automaticky vypne a hlasitost se ztlumí, pokud během doby nastavené ve [WAITING TIME] (Doba čekání) není detekována přítomnost člověka. Když se osoba znovu přiblíží k monitoru, monitor se automaticky vrátí do normálního režimu.

**CUSTOM** (Vlastní):

Vstupní signál, podsvícení a hlasitost monitoru se automaticky posunou na nastavení v [INPUT SELECT] (Výběr vstupu), [BACKLIGHT] (Podsvícení) a [VOLUME] (Hlasitost), pokud během doby nastavené ve [WAITING TIME] (Doba čekání) není detekována žádná přítomnost člověka.

Když se osoba znovu přiblíží k monitoru, monitor automaticky vrátí podsvícení a hlasitost na normální úroveň a reprodukuje vstupní signál vybraný pro [INPUT SELECT] (Výběr vstupu).

**TIP:** Pokud je funkce [SPECTRAVIEW ENGINE] nastavena jako [ON] (Zapnuto), možnost [BACKLIGHT] (Podsvícení) bude nedostupná. Dokud je aktivní SpectraView Engine, nastavení podsvícení nebude možné upravit automaticky, protože nastavení je uloženo v režimu obrazu.

### AUTO TILE MATRIX

AUTO TILE MATRIX (Automatická dlaždicová matrice) nastaví nastavení Tile Matrix automaticky pro všechny monitory v řetězci, počínaje primárním monitorem. Viz část AUTO TILE MATRIX v „Připojení více monitorů“ na str. 63.

## Položky nabídky

### **TILE MATRIX**

TILE MATRIX (Dlaždicová matrice).. Umožňuje rozšíření jednoho obrazu a jeho zobrazení na více obrazovkách (až 100) prostřednictvím distribučního zesilovače. Tato možnost je pro ruční konfiguraci nastavení TILE MATRIX (Dlaždicová matrice), která se automaticky konfiguruje při použití [AUTO TILE MATRIX SETUP] (Nastavení automatické dlaždicové matrice).

- TIP:**
- Nízké rozlišení není vhodné pro dlaždicování na velký počet monitorů. Omezení rozlišením vstupního signálu jsou následující.  
3 840 × 2 160: [H MONITOR] 10, [V MONITOR] 10 max.  
1 920 × 1 080: [H MONITOR] 5, [V MONITOR] 5 max.  
640 × 480: [H MONITOR] 1, [V MONITOR] 1 max.
  - Funkce Tile Matrix funguje pomocí vestavěného distribučního zesilovače k odesílání signálů do připojených monitorů prostřednictvím výstupů DisplayPort nebo HDMI.
  - Tyto funkce nejsou dostupné, když je aktivní funkce [TILE MATRIX]: [MULTI PICTURE MODE] (Režim více obrázků) a STILL na tlačítkách jednotky dálkového ovládání.
  - Dlaždicová matrice se automaticky deaktivuje, když vyberete možnost [IMAGE FLIP] (Otočení obrazu) v nabídce [IMAGE FLIP] (Otočení obrazu) (kromě [NONE] (Žádné)).
  - Pokud je vybráno nastavení poměru [ZOOM] (Přiblížení), funguje jako [FULL] (Úplný), když je matice dlaždic aktivní. Když se matice dlaždic deaktivuje, poměr stran se změní na [ZOOM] (Přiblížení).

H MONITORS (H Monitor)..... Počet monitorů uspořádaných na výšku.

V MONITORS (V Monitor) ..... Počet monitorů uspořádaných na šířku.

POSITION (Pozice) ..... Nastaví část dlaždicového obrazu, která se má zobrazit na aktuálním monitoru.

TILE COMP (Dlaždice)..... Upraví obraz tak, aby kompenzoval mezeru mezi monitory.

Po aktivaci lze velikost a polohu obrazu upravit stisknutím tlačítka ◀ nebo ▶ na jednotce dálkového ovládání.

TILE CUT (Řez dlaždice)..... Vybere část obrázku a zobrazí ji na celé obrazovce.

Upravte velikost rámečku pomocí [H MONITORS] (H Monitor) a [V MONITORS] (V Monitor) a poté zvolte rámeček [POSITION] (Pozice).

Polohu rámu lze upravit stisknutím tlačítka ◀ nebo ▶ na jednotce dálkového ovládání.

### **IMAGE FLIP**

IMAGE FLIP (Přetočení obrazu)... Změní orientaci obrazu doleva/doprava, nahoru/dolů nebo otočení.

Vyberte stisknutím tlačítka ◀ nebo ▶.

NONE (Žádné): Normální režim. **AB**

H FLIP: Převrátí obrázek doleva/doprava. **BA**

V FLIP: Převrátí obrázek nahoru/dolů. **VB**

180° ROTATE: Otočí obrázek o 180 stupňů. **AV**

- TIP:**
- Když je vybrána možnost IMAGE FLIP, s výjimkou [NONE] (Žádný), následující funkce jsou zakázány: [MULTI PICTURE MODE] (Režim více obrázků), STILL a [TILE MATRIX] (Dlaždicová matrice).
  - Když je vstupní signál prokládaný, je tato funkce uvolněna. Pokud je vstupním signálem neprokládaný signál, tato funkce funguje.
  - Pokud je vybrána možnost IMAGE FLIP kromě [NONE] (Žádný), pokud je vstupem DisplayPort1 nebo USB-C se vstupním signálem 4K50Hz 10 bitů nebo 4K60Hz 10 bitů, tato funkce se uvolní.

### MULTI PICTURE

MULTI PICTURE MODE (Režim více obrázků) ..... Když je vybráno [OFF] (Vypnuto), zobrazí se jeden snímek.  
Vyberte [PIP] nebo [PBP] a poté nastavte vstupní zdroj pro každý snímek.



- TIP:**
- Když je vybráno [PIP], [PICTURE 2] (Obraz 2) (B na obrázku) nelze umístit do středu obrazovky ani jej nelze roztáhnout za střed obrazovky.
  - Když je vybráno [PIP], [PICTURE1] (Obraz 1) a [PICTURE2] (Obraz 2) nelze rozšířit za střed obrazovky.
  - Tato funkce je uvolněna, když [IMAGE FLIP] (Obrácení obrazu) (s výjimkou [NONE] (Žádný)), [TILE MATRIX] (Dlaždicová matrice)].
  - Když je tato funkce aktivována, funkce STILL nebude fungovat.
  - Pokud je [CEC] nastaveno na [MODE1] (Režim 1) nebo [MODE2] (Režim 2), nastavení [MULTI PICTURE] (Více obrázků) provedené pomocí jednotky dálkového ovládání může mít určitá omezení.
  - Při použití vstupů [HDMI2], [COMPUTE MODULE] nebo [OPTION] (Možnost) v režimu [MULTI PICTURE MODE] (Režim více obrázků) lze vybrat pouze jeden z nich pro [PICTURE1] (Obraz 1) nebo [PICTURE2] (Obraz 2) v režimu PIP nebo PBP. Druhý vybraný vstup musí být jedním ze vstupů, které zde nejsou uvedeny.
  - Pokud zobrazujete prokládaný signál pomocí [PICTURE1] (Obraz 1) a [PICTURE2] (Obraz 2), může být obraz zkreslený.

- AUDIO ..... Vybírá, který zdroj zvuku použít, když je povolena funkce [MULTI PICTURE] (Více obrázků).  
Zvuk pro vstupní signál vybraného obrazu [PICTURE] je zvukový výstup v nastavení Multi-Picture.  
**TIP:** Tato funkce deaktivuje [AUDIO INPUT] (Zvukový vstup).
- ACTIVE PICTURE (Aktivní obraz)..... Vybírá, který vstup je aktuálně konfigurován pro nastavení [MULTI PICTURE MODE] (Režim více obrázků). Když je nabídka OSD zavřená, jedná se o vstup, který ovládá jednotka dálkového ovládání.  
Pokud nastavíte režim [MULTI PICTURE MODE] (Režim více obrázků) na [OFF] (Vypnuto), aktivním obrazem bude [PICTURE1] (Obraz 1). Když je povolena jedna z funkcí [MULTI PICTURE MODE] (Režim více obrázků), nastaví, který obrázek by měl být aktivním obrázkem.
- ACTIVE FRAME (Aktivní rámeček) ..... Aktivní obrázek se zobrazí v bílém rámečku.
- PICTURE SIZE (Velikost obrazu) ..... Nastavení polohy aktivního obrazu.  
Stisknutím tlačítka SET upravte velikost obrazu. Stisknutím tlačítka ► nebo tlačítka BACKLIGHT + rozbalte.  
Stisknutím tlačítka ◀ nebo BACKLIGHT – provedte zmenšení.  
**TIP:** Když je [MULTI PICTURE MODE] (Režim více obrázků) nastaven na [PBP], tato funkce je deaktivována.
- PICTURE POSITION (Pozice obrazu) .. Nastaví polohu okna aktivního obrázku na obrazovce.  
Stisknutím tlačítka ► přesunete aktivní obrázek doprava a stisknutím tlačítka ◀ jej přesunete doleva.  
Stisknutím tlačítka ▲ posunete aktivní obraz nahoru a stisknutím tlačítka ▼ jej posunete dolů.

### ROTATE (Otočit)

Nastaví rotaci více obrazovek.

- ROTATE ALL (Otočit všechny) ...Otočit všechny obrázky.  
PICTURE1 (Obraz 1).....Otočí obraz [PICTURE1].  
PICTURE2 (Obraz 2).....Otočí obraz [PICTURE2].

### RESET

Obnoví do továrního nastavení všechna nastavení funkce PICTURE (Obraz) kromě [PICTURE MODE] (Režim obrazu) a [SPECTRAVIEW ENGINE].

\*1: Tato funkce je dostupná pouze v případě, že je nainstalována volitelná deska rozhraní Raspberry Pi Compute Module a Raspberry Pi Compute Module. Viz [str. 91](#).

\*2: Tato funkce závisí na tom, jakou volitelnou desku používáte. Tato funkce je dostupná jen tehdy, když je nainstalována volitelná deska.

\*3: Funkce je dostupná pouze po připojení volitelné senzorové jednotky.

## Položky nabídky

### ■AUDIO

#### AUDIO MODE (Režim audio)

Obsahuje předkonfigurovaná nastavení zvuku vhodná pro jednotlivá prostředí, ve kterých lze toto zařízení používat, stejně jako možnost přizpůsobení nastavení dle požadavků diváka.

NATIVE (Nativní) ..... Standardní nastavení.

RETAIL (Maloobchodní) ..... Prostorový zvuk pro čistotu zvuku v maloobchodních prodejnách.

CONFERENCING (Konference)..... Optimalizované nastavení pro čistotu zvuku v konferenčních místnostech.

HIGHBRIGHT (Vysoký jas)..... Nejnižší úroveň jasu, abyste se mohli soustředit na vizuální zprávu (zvuk je ztlumený).

TRANSPORTATION (Přeprava)..... Nejnižší úroveň jasu, aby se zabránilo rušení ve veřejných prostorách (zvuk je vypnutý).

CUSTOM (Vlastní)..... Přizpůsobitelné nastavení.

#### VOLUME (Hlasitost)

Zvyšte nebo snižte úroveň výstupní hlasitosti.

#### BALANCE (Vyvážení)

STEREO/MONO..... Vyberte [STEREO] nebo [MONO] pro audio výstup.

STEREO: Nezávislé zvukové kanály pro směřování zvukového signálu. Vyvážení zvuku mezi levým a pravým vnitřním reproduktorem monitoru lze upravit.

Stisknutím tlačítka ◀ nebo ▶ posuňte zvukový signál doleva nebo doprava.

MONO: Zvukové signály jsou směřovány přes jeden zvukový kanál. Vyvážení nelze upravit a posuvník bude nedostupný.

SURROUND..... Uměle vytváří prostorový zvuk.

#### EQUALIZER (Ekvalizér)

TREBLE (Výšky)..... Zvýrazňuje nebo snižuje rozsah vysokých frekvencí ve zvukovém signálu.

Stisknutím tlačítka ◀ nebo ▶ nastavení [TREBLE] (Výšky) zvýšíte nebo snížíte.

BASS (Basy)..... Zvýrazňuje nebo snižuje rozsah nízkých frekvencí ve zvukovém signálu.

Stisknutím tlačítka ◀ nebo ▶ nastavení [BASS] (Basy) zvýšíte nebo snížíte.

#### ADVANCED (Pokročilé)

##### LINE OUT

Možnost [VARIABLE] (Proměnná) slouží k ovládání hlasitosti výstupního zvukového signálu prostřednictvím tlačítka VOLUME na jednotce dálkového ovládání nebo tlačítek ◀/▶ na monitoru.

##### AUDIO INPUT (Zvukový vstup)

Vybírá zdroj zvuku pro aktuální vstup\*3.

Vybírá vstupní zdroj zvuku: [DisplayPort], [USB-C], [HDMI1], [HDMI2], [COMPUTE MODULE\*1] (Výpočetní modul) a [OPTION\*2] (Volba).

**TIP:** Tato funkce je deaktivována, když je aktivní [MULTI PICTURE] (Více obrázků).

##### INTERNAL SPEAKER (Interní reproduktor)

Zapíná nebo vypíná interní reproduktor.

#### RESET

S výjimkou [AUDIO MODE] (Režimu zvuku) obnoví všechna nastavení nabídky AUDIO zpět na tovární nastavení.

\*1: Tato funkce je dostupná pouze v případě, že je nainstalována volitelná deska rozhraní Raspberry Pi Compute Module a Raspberry Pi Compute Module. Viz str. 91.

\*2: Tato funkce závisí na tom, jakou volitelnou desku používáte. Tato funkce je dostupná jen tehdy, když je nainstalována volitelná deska.

\*3: Pokud je aktuálním vstupem HDMI2, nelze jako zdroj zvukového vstupu nastavit COMPUTE MODULE (Výpočetní modul) nebo OPTION (Volba). Pokud je aktuálním vstupem COMPUTE MODULE (Výpočetní modul), nelze jako zdroj zvukového vstupu nastavit HDMI2 nebo OPTION (Volba). Pokud je aktuálním vstupem OPTION (Volba), nelze jako zdroj zvukového vstupu nastavit HDMI2 nebo COMPUTE MODULE (Výpočetní modul).

## ■ SCHEDULE (Plán)

### SCHEDULE SETTINGS (Nastavení plánu)

Vytvoří pracovní plán pro monitor (viz [str. 53](#)).

Stisknutím tlačítek ▲, ▼, ◀, ▶ můžete procházet a měnit nastavení plánu. Stisknutím tlačítka SET na jednotce dálkového ovladače nebo tlačítek pro změnu vstupu na monitoru vyberte nastavení.

#### SETTINGS (Nastavení)

Zvýrazněte číslo a stisknutím tlačítka SET aktivujte plán. Pole vedle čísla je zaškrtnuto, když je plán povolen. Lze vytvořit a povolit až 14 plánů. Stisknutím tlačítka ◀ nebo ▶ můžete procházet čísly plánu.

#### POWER (Napájení)

Nastavuje stav napájení monitoru pro plán. Vyberte možnost [ON] (Zapnuto), pokud chcete, aby plán zapnul monitor v určený čas. Vyberte možnost [OFF] (Vypnuto), pokud chcete, aby plán vypnul monitor v určený čas.

#### TIME (Čas)

Nastavte čas začátku plánu.

**TIP:** Vyplňte obě pole pro nastavení času TIME. Pokud některé pole zobrazuje [--], plán se nespustí.

#### INPUT (Vstup)

Vyberte, který video vstup použít pro plán. Chcete-li zachovat aktivní vstup při spuštění plánu, ujistěte se, že je nastavení [--].

Pokud vyberete konkrétní vstup, nastavte [ON] (Zapnuto) na [POWER] (Napájení).

#### DATE (Datum)

Vyberte [YEAR] (Rok), [MONTH] (Měsíc), [DAY] (Den), pokud plán poběží pouze jeden den nebo se jedná o nepravidelný plán.

#### EVERY WEEK (Každý týden)

Tuto možnost vyberte, chcete-li, aby se plán opakoval každý týden.

### OFF TIMER (Časovač vypnutí)

Vypne monitor po uplynutí doby zobrazené vedle posuvníku. Stisknutím tlačítka ◀ nebo ▶ na jednotce dálkového ovladače nastavíte časovač od 1 do 24 hodin.

**TIP:** Plány neběží, když je [OFF TIMER] (Časovač vypnutí) nastaven na [ON] (Zapnuto).

### RESET

S výjimkou funkce [OFF TIMER] (Časovač vypnutí) obnoví všechna nastavení funkce SCHEDULE (Plán) zpět na tovární nastavení.

## ■ SLOT

### OPTION\*2 (Volba)

Nakonfigurujte nastavení pro připojenou volitelnou desku. Podrobnosti o nastavení naleznete v příručce Compute Module (Výpočetní modul) (viz [str. 42](#)).

#### POWER CONTROL (Ovládání výkonu)

POWER BUTTON (Vypínač) ..... Zajišťuje stejnou funkci jako tlačítko napájení na nainstalované volitelné desce.

FORCE SHUTDOWN ..... Stisknutím SET vynutíte vypnutí nainstalované volitelné desky.  
(Vynucené vypnutí)

**TIP:** Tuto funkci používejte pouze v případě, že operační systém nelze vypnout ručně.

RESET ..... Stisknutím tlačítka SET vynutíte vypnutí a restart nainstalované volitelné desky, pokud nereaguje na vypnutí pomocí vypínače [POWER BUTTON] nebo funkce [FORCE SHUTDOWN] (Vynucené vypnutí).

**TIP:**

- Tato funkce může poškodit datové soubory na volitelné desce nebo datové soubory na úložném zařízení připojeném k nainstalované volitelné desce.
- Tuto funkci používejte pouze v případě, že nelze provést [POWER BUTTON] (Vypínač) a [FORCE SHUTDOWN] (Vynucené vypnutí).

Connection Status\*3 (Stav připojení) ..... Zobrazuje stav připojení volitelné desky. Pokud stav není „Connected“ (Připojeno), zařízení není nainstalováno.

Power Status\*3 (Stav napájení) ..... Zobrazuje provozní stav nainstalované volitelné desky.

Module\*3 (Modul) ..... Zobrazuje informace o nainstalované volitelné desce včetně modulu Smart Display Module.

## Položky nabídky

### **POWER SETTING (Nastavení výkonu)**

AUTO SHUTDOWN\*4 ..... Když se monitor přepne do pohotovostního režimu, nainstalovaná volitelná deska (Automatické vypnutí) se vypne.

### **COMPUTE MODULE\*1 (Výpočetní modul)**

Nakonfigurujte nastavení pro Raspberry Pi Compute Module Interface Board a Raspberry Pi Compute Module.

### **POWER CONTROL (Ovládání výkonu)**

POWER BUTTON (Vypínač) ..... Poskytuje stejnou funkci jako tlačítko napájení na nainstalovaném výpočetním modulu Compute Module.

RESET ..... Stisknutím tlačítka SET vynutíte vypnutí a restart výpočetního modulu Compute Module, když nereaguje na vypnutí pomocí vypínače [POWER BUTTON].

**TIP:** Tato funkce může poškodit datové soubory na výpočetním modulu a datové soubory na úložném zařízení připojeném ke kartě rozhraní výpočetního modulu Compute Module.

Connection Status\*3 (Stav připojení) ..... Zobrazuje stav připojení výpočetního modulu Compute Module. Pokud stav není „Connected“ (Připojeno), zařízení není nainstalováno.

Power Status\*3 (Stav napájení) ..... Zobrazuje provozní stav výpočetního modulu Compute Module.

Module\*3 (Modul) ..... Zobrazuje informace o desce rozhraní výpočetního modulu Compute Module.

### **POWER SETTING (Nastavení výkonu)**

AUTO SHUTDOWN\*4 ..... Když se monitor přepne do pohotovostního stavu, nainstalovaný výpočetní modul (Automatické vypnutí) Compute Module se vypne.

### **ADVANCED SETTING (Pokročilé nastavení)**

SHUTDOWN SIGNAL ..... (Signál vypnutí) Povoluje nebo zakazuje použití GPIO 23 k signalizaci, že se vypne napájení výpočetního modulu Compute Module.

IR SIGNAL (IR signál) ..... Povolí nebo zakáže předávání signálů jednotky dálkového ovládání.

MONITOR CONTROL ..... (Ovládání monitoru) Povolí nebo zakáže interní sériové připojení mezi monitorem a výpočetním modulem Compute Module.

WDT ..... Aktivuje nebo deaktivuje vestavěnou funkci Watchdog Timer monitoru pro výpočetní modul Compute Module.

Je-li povoleno, bude monitor očekávat, že bude z výpočetního modulu Compute Module dostávat přes interní UART příkaz k pravidelnému resetování. Pokud není příkaz přijat po tři po sobě jdoucí časové limity, monitor výpočetní modul Compute Module resetuje.

START UP TIME (Doba spouštění): Nastavuje časovou prodlevu, kdy po zapnutí výpočetního modulu Compute Module má monitor začít přijímat příkazy k resetování WDT.

PERIOD TIME (Časové období): Nastavuje maximální dobu, po kterou musí monitor přijímat příkazy z výpočetního modulu Compute Module k resetování WDT.

### **SLOT POWER (Výkon slotu)**

Umožňuje monitoru napájet slot na volitelnou desku během úsporného režimu nebo pohotovostního režimu.

**TIP:** Chcete-li aktivovat funkci řízení spotřeby bez vstupu signálu ze zařízení připojeného k doplňkové desce, nastavte [OPTION POWER] (Volitelný výkon) na [AUTO] (Automaticky) nebo [ON] (Zapnuto).

AUTO (Automaticky) ..... Napájení je nepřetržitě dodáváno do slotu Option Board, a to i během úsporného režimu a pohotovostního režimu.

Napájení do slotu pro volitelnou desku se zastaví během úsporného režimu a pohotovostního režimu, když není nainstalováno žádné zařízení.

ON (Zapnuto) ..... Napájení je nepřetržitě dodáváno do slotu na volitelnou desku, a to i během úsporného režimu a pohotovostního režimu.

OFF (Vypnuto) ..... Během úsporného režimu a pohotovostního režimu přestane být slot na volitelnou desku napájen.

### **RESET**

Obnoví všechna nastavení SLOT zpět na tovární nastavení, kromě [ADVANCED SETTING] (Pokročilé nastavení) a [SLOT POWER] (Výkon slotu).

\*1: Tento vstup je k dispozici, když je nainstalována volitelná deska rozhraní Raspberry Pi Compute Module a Raspberry Pi Compute Module. Viz [str. 91](#).

\*2: Tato funkce závisí na tom, jakou volitelnou desku používáte. Tato funkce je dostupná jen tehdy, když je nainstalována volitelná deska.

\*3: Některé volitelné desky jej nemusí zobrazovat správně.

\*4: Pokud je volitelnou deskou počítač, zkontrolujte nastavení na straně počítače.

## ■ NETWORK (Síť)

### NETWORK INFORMATION (Informace o síti)

Konfiguruje síťová nastavení monitoru buď automaticky, nebo ručně.

#### IP SETTING (Nastavení IP)

AUTO (Automaticky)..... IP adresa a další síťová nastavení jsou automaticky získána ze serveru DHCP.

MANUAL (Ručně)..... Nastavení sítě je nutné zadat ručně. Tyto informace vám sdělí správce sítě.

**TIP:** Pokud je pro [IP SETTING] (Nastavení IP) vybrána možnost [MANUAL] (Ručně), obraťte se na správce sítě ohledně adresy IP.

#### IP ADDRESS (IP adresa)

Nastavte IP adresu pro monitor připojený k síti, když je pro [IP SETTING] (Nastavení IP) zvolena možnost [MANUAL] (Ručně).

#### SUBNET MASK (Maska podsítě)

Když je pro [IP SETTING] (Nastavení IP) zvolena možnost [MANUAL] (Ručně), nastavte data masky podsítě pro monitor připojený k síti.

#### DEFAULT GATEWAY (Výchozí brána)

Když je pro [IP SETTING] (Nastavení IP) zvolena možnost [MANUAL] (Ručně), nastavte výchozí bránu pro monitor připojený k síti.

**TIP:** Chcete-li nastavení odstranit, zadejte [0.0.0.0].

#### DNS

Nastavte IP adresy serverů DHCP.

AUTO (Automaticky)..... Server DNS, který je připojen k monitoru, automaticky přidělí svou IP adresu.

MANUAL (Ručně)..... Ručně zadejte IP adresu serveru DNS, který je připojen k monitoru.

**TIP:** Pokud je pro [DNS] vybrána možnost [MANUAL] (Ručně), obraťte se na správce sítě ohledně adresy IP.

#### DNS PRIMARY (Primární DNS)

Zadejte nastavení primárního serveru DNS sítě připojené k monitoru.

**TIP:** Chcete-li nastavení odstranit, zadejte [0.0.0.0].

#### DNS SECONDARY (Sekundární DNS)

Zadejte nastavení sekundárního serveru DNS sítě připojené k monitoru.

**TIP:** Chcete-li nastavení odstranit, zadejte [0.0.0.0].

#### MAC ADDRESS (MAC adresa)

Zobrazuje [MAC ADDRESS] (MAC adresa) monitoru.

#### EXECUTE (Vykonat)

Provede nastavení informací o síti.

### NETWORK INTERFACE (Síťové rozhraní)

Aktivuje nebo deaktivuje síťovou funkci pro dálkové ovládání monitoru.

#### INTERFACE (Rozhraní)

Když je deaktivována možnost [DISPLAY] (Zobrazení), tyto funkce nebudou fungovat: Externí ovládání, pošta, řetězové funkce, NETWORK SERVICES (Síťové služby), NAVISET SECURE, IEEE802.1X, AKTUALIZACE FIRMWARU (Síť).

Deaktivace nastavení výpočetního modulu [COMPUTE MODULE] deaktivuje možnost ovládat síťová připojení a monitory pomocí tohoto výpočetního modulu [COMPUTE MODULE]. Stisknutím SET aktivujete nastavení.

**TIP:** Pokud zakážete [DISPLAY] (Zobrazení), ovládání monitoru v řetězové konfiguraci nebude k dispozici.

Než ji deaktivujete, uvědomte si prosím dopad v instalacích s více monitory.

### NETWORK SERVICES (Síťové služby)

Povolí nebo zakáže síťový port vybrané položky. Zakázáním se zavře port a deaktivují se všechny služby.

Při aktualizaci firmwaru přes síť povolte všechna nastavení.

## Položky nabídky

### NAVISET SECURE

Poskytuje šifrované bezpečné připojení peer-to-peer pro vzdálenou správu a ovládání monitoru přes LAN nebo internet.

**TIP:** Tato nabídka obsahuje IP adresu monitoru, název modelu a sériové číslo.

#### **START PAIRING (Zahájení párování)**

Tím se otevře monitor pro spárování. Monitor zůstane otevřený pro párování po dobu 72 hodin. Pokud během této doby nedojde k úspěšnému spárování, režim párování se automaticky ukončí.

PAIRING MODE (Režim párování).....Nastaví typ připojení pro použití s monitorem.

- LOCAL (Místní): Spáruje se s aplikací běžící ve stejné síti jako monitor. Není vyžadováno připojení k internetu.
- REMOTE (Vzdálený): Spáruje se s aplikací běžící v jiné síti než monitor přes internet. Je vyžadováno připojení k internetu.

PAIRING CODE (Kód spárování) Je-li tato funkce povolena, vyžaduje při spárování monitoru s aplikací kód. V případě, že [PAIRING MODE] (Režim párování) je nastaven na možnost [LOCAL] (Místní), je tato funkce volitelná a lze ji deaktivovat. Umožňuje rychlé a méně bezpečné připojení k monitoru otevřenému pro místní párování.

**TIP:** Kód je vždy vyžadován, když je položka [PAIRING MODE] (Režim párování) nastavena na možnost [REMOTE] (Vzdálený).

#### **RESET PAIRING DATA (Resetovat data párování)**

Smaže získaná data párování.

### NAVISET SECURE REMOTE

Poskytuje bezpečný vzdálený přístup k displeji pro správu přes internet. Je-li tato funkce zakázána, je k dispozici pouze zabezpečený místní přístup přes LAN.

Při povolení této funkce budete vyzváni k přijetí smlouvy o používání. Zadané identifikační údaje zařízení v této nabídce jsou odeslány na zabezpečený vzdálený registrační server, který je vyžadován pro vzdálený přístup.

- TIP:**
- Toto nastavení vyžaduje aktivní připojení k internetu.
  - „STATUS“ (Stav) označuje stav připojení monitoru k internetovému cloudovému serveru po povolení funkce [NAVISET SECURE REMOTE] a přijetí smlouvy o používání. Tento stav se nevztahuje na komunikaci připojení LAN.

### PING

Potvrdíte úspěšné připojení k síti komunikací s přednastavenou IP adresou.

#### **IP ADDRESS (IP adresa)**

Nastaví [IP ADDRESS] (IP Adresa) pro odeslání [PING].

#### **EXECUTE (Vykonat)**

Kontroluje, zda odpověď může být z [IP ADDRESS] (IP Adresa) odeslána na monitor nebo ne odesláním [PING].

### HOSTNAME (Název hostitele)

Nastavte název hostitele.

### IEEE802.1X

Zaškrtněte políčko IEEE802.1X. Pomocí ověřování IEEE802.1X lze autorizovaným zařízením umožnit používat síť. Neoprávněným zařízením v používání sítě třetí stranou lze zabránit. Nastavení IEEE802.1X jsou k dispozici na serveru HTTP (viz [str. 78](#)).

### RESET

Obnoví všechna nastavení sítě NETWORK zpět na tovární nastavení, kromě [NAVISET SECURE] a síťových funkcí v [NETWORK SERVICES] (Síťové služby).

## ■PROTECT (Ochrana)

### POWER SAVE SETTINGS (Nastavení úspory energie)

#### **POWER SAVE (Úspora energie)**

Povolí nebo zakáže přechod monitoru do úsporného režimu. Je-li povoleno ([ENABLE]), monitor přejde do úsporného režimu poté, co uplyne čas, během něhož nebyl zjištěn žádný vstupní signál nebo došlo ke ztrátě signálu. Když je monitor v úsporném režimu, LED indikátor napájení změní barvu. Viz tabulka indikátorů napájení Power LED (viz [str. 87](#)). Je-li zakázáno ([DISABLE]), monitor nepřejde do úsporného režimu.

Informace o spotřebě energie se dozvíte ve specifikacích monitoru (viz „[Specifikace produktu](#)“ v části [str. 89](#))

- TIP:**
- Když je monitor připojen k počítači, grafický adaptér počítače nemusí přestat odesílat digitální data, i když na obrazovce není žádný obraz. Pokud k tomu dojde, monitor se nepřepne do pohotovostního stavu.
  - Pokud je zvoleno [AUTO OFF] (Automatické vypnutí) nebo [CUSTOM] (Vlastní) v [HUMAN SENSING]\*1 (Snímání lidské přítomnosti), funkce úspory energie nebude fungovat.

\*1: Funkce je dostupná pouze po připojení volitelné senzorové jednotky.

TIME SETTING (Nastavení času) ..... Nastavuje dobu, po kterou by měl monitor čekat na vstupní signál, než přejde do úsporného režimu.

#### **POWER SAVE MESSAGE (Zpráva o úspoře energie)**

Zobrazí zprávu, když monitor přechází do režimu nízké spotřeby.

#### **QUICK START (Rychlý start)**

Když je vybráno [ENABLE] (Povolit), monitor se rychle vrátí do stavu [ON] (Zapnuto), když je detekován signál. Povolení této možnosti zvyšuje spotřebu energie v pohotovostním režimu.

### THERMAL MANAGEMENT (Tepelná správa)

#### **FAN CONTROL (Ovládání ventilátoru)**

Slouží k nastavení funkce chladičového ventilátoru.

AUTO (Automaticky) ..... Tato možnost chrání vnitřní součásti. Ventilátor se zapne, když vnitřní teplota monitoru překročí provozní parametry. Ventilátory se automaticky vypnou, když je vnitřní teplota monitoru v rámci běžných provozních specifikací.

ON (Zapnuto) ..... Ventilátor monitoru je vždy zapnutý.

**TIP:** Ventilátor nelze ovládat ručně. Je vždy zapnutý, když je v nabídce OSD vybrána možnost [ON] (Zapnuto) nebo když je vybrána možnost [AUTO] (Automaticky) a vnitřní teplota monitoru překročí stanovené provozní teploty.

#### **FAN SPEED (Rychlost ventilátoru)**

Provádí úpravu rychlosti mezi hodnotami [LOW] (Nízká) a [HIGH] (Vysoká).

#### **DISPLAY**

#### **FAN STATUS (Stav ventilátoru)**

Zobrazuje stav vnitřního ventilátoru monitoru.

INTERNAL TEMPERATURE (Vnitřní teplota) ..... Informuje o vnitřní teplotě monitoru.

#### **SLOT**

Informuje o vnitřní teplotě slotu na volitelnou desku.

#### **FAN STATUS (Stav ventilátoru)**

Zobrazuje stav ventilátoru pro slot na volitelnou desku.

INTERNAL TEMPERATURE (Vnitřní teplota) ..... Informuje o vnitřní teplotě slotu na volitelnou desku.

#### **SYSTEM FAN REQUIREMENT (Požadavek systémového ventilátoru)**

Zobrazte operaci požadavku ze slotu na volitelnou desku.

OPTION (Volba)

COMPUTE MODULE (Výpočetní modul)

## Položky nabídky

### SCREEN SAVER (Spořič obrazovky)

Snižuje riziko zamrznutí obrazu.

#### **GAMMA**

Pokud zvolíte [ON] (Zapnuto), přepne se na gama, což je méně pravděpodobné, že způsobí perzistenci obrazu, a sníží riziko perzistence obrazu.

**TIP:** Tato funkce je dostupná, když je [SPECTRAVIEW ENGINE] nastaveno na [OFF] (Vypnuto) a [GAMMA] v [PICTURE MODE] (Režim obrazu) je nastaveno na vše kromě [PROGRAMMABLE 1,2,3] (Programovatelné 1, 2, 3).

#### **MOTION (Pohyb)**

Mírně posune obraz ve čtyřech směrech (nahoru, dolů, doprava, doleva) v předem nastaveném intervalu.

INTERVAL .....Pomocí tlačítka ◀ nebo ▶ na dálkovém ovladači nastavte čas na posuvníku [INTERVAL].

RANGE (Rozsah) .....Nastavte, o kolik posunout obrázek. Čím vyšší číslo, tím vyšší efekt snížení perzistence obrazu. Strany obrazu jsou dočasně oříznuty, když se obraz pohybuje po obrazovce, když je posunut a poté zpět na obrazovku.

### POWER ON DELAY (Zpoždění zapnutí)

Po stisknutí vypínače (tlačítko POWER) zpozdí zapnutí monitoru o nastavenou dobu.

#### **DELAY TIME (Zpoždění času)**

Zpoždění lze nastavit mezi 0 a 50 sekundami.

#### **LINK TO ID (Odkaz na ID)**

Propojí [DELAY TIME] (Zpoždění času) s ID monitoru. To pomáhá předcházet přepětím, ke kterým může dojít, pokud by se všechny monitory v instalaci s více monitory zapnuly současně. Čím vyšší je ID monitoru, tím delší je prodleva před zapnutím monitoru.

Pokud je například ID monitoru 20 a [DELAY TIME] je 5 sekund, doba, která uplyne mezi stisknutím vypínače (Tlačítko POWER) a skutečným zapnutím napájení, je 95 sekund.

To umožňuje, aby se 19 monitorů v instalaci s více monitory zapínalo v 5sekundových intervalech mezi každým zapnutím.

**TIP:** Pokud je [DELAY TIME] (Čas zpoždění) nastaveno na 0 sekund, nebude pro [LINK TO ID] (Odkaz na ID) prodloužena prodleva. Doba zpoždění musí být 1 sekunda nebo vyšší, aby se zpozdilo zapnutí.

### SECURITY SETTINGS (Bezpečnostní nastavení)

Nastavuje funkci zabezpečení monitoru.

#### **PASSWORD (Heslo)**

Chcete-li změnit nastavení v této nabídce, zadejte aktuální heslo. Výchozí heslo je 0000.

#### **SECURE MODE (Zabezpečený režim)**

Vybírá, kdy je pro použití monitoru vyžadováno bezpečnostní heslo.

START-UP LOCK (Zámek spouštění) ..... Při zapnutí monitoru je vyžadováno heslo.

CONTROL LOCK (Zámek ovládání) ..... Při stisknutí tlačítek a kláves na monitoru nebo tlačítek na jednotce dálkového ovládání je vyžadováno heslo.

#### **CHANGE PASSWORD (Změna hesla)**

Provede změnu hesla.

Továrně nastavené heslo je [0000].

CURRENT PASSWORD (Aktuální heslo) ..... Zadejte aktuální heslo.

NEW PASSWORD (Nové heslo) ..... Zadejte nové heslo.

CONFIRM PASSWORD (Potvrďte heslo) ..... Pro potvrzení změny hesla zadejte nové heslo znovu.

### LOCK SETTINGS (Nastavení zámku)

Zabraňuje ovládání monitoru jednotkou dálkového ovládání, tlačítky a klávesou na monitoru nebo obojím. Viz části „Uzamčení ovládacích tlačítek“ (str. 60 a str. 61).

### RESET

Obnoví všechna bezpečnostní nastavení SECURITY zpět na tovární nastavení, kromě [POWER ON DELAY] (Zpoždění napájení) a [SECURITY SETTINGS] (Nastavení zabezpečení).

## ■SYSTEM (Systém)

### MONITOR INFORMATION (Informace o monitoru)

Zobrazuje název modelu, sériové číslo a verzi firmwaru monitoru.

#### MODEL

#### SERIAL (Sériové číslo)

#### CARBON SAVINGS (Úspora uhlíku)

Zobrazuje informace o odhadované úspoře uhlíku v kg-CO<sub>2</sub>. Faktor uhlíkové stopy ve výpočtu úspor uhlíku je založen na OECD (vydání 2008).

#### CARBON USAGE (Spotřeba uhlíku)

Zobrazuje informace o odhadované spotřebě uhlíku v kg-CO<sub>2</sub>. Toto je aritmetický odhad, nikoli skutečná naměřená hodnota. Tento odhad je založen bez možnosti.

#### FIRMWARE

Zobrazuje aktuální verzi firmwaru monitoru.

#### MAC ADDRESS (MAC adresa)

Zobrazuje [MAC ADDRESS] (MAC adresa) monitoru.

### DATE & TIME (Datum a čas)

#### TIME ZONE (Časové pásmo)

Nastavte časový rozdíl mezi regionem, kde se monitor používá, a UTC (univerzální čas, koordinovaný).

**TIP:** Nabídka HTTP serveru obsahuje další regionální informace UTC, takže TIME ZONE (Časové pásmo) lze snadno změnit (viz [str. 71](#)).

#### INTERNET TIME SERVER (Internetový časový server):

Automaticky nastaví datum a čas skrze synchronizaci se serverem NTP v síti.

Vyberte [ON] (Zapnuto) a poté zadejte IP adresu nebo název hostitele na NTP serveru. Vyberte [UPDATE] (Aktualizovat).

#### YEAR (Rok)

Nastaví aktuální rok. Stisknutím tlačítka ◀ nebo ▶ na jednotce dálkového ovládání přejdete na aktuální rok. Změnu provedete stisknutím [UPDATE] (Aktualizovat).

#### MONTH (Měsíc)

Nastaví aktuální měsíc. Stisknutím tlačítka ◀ nebo ▶ na jednotce dálkového ovládání přejdete na aktuální měsíc. Změnu provedete stisknutím [UPDATE] (Aktualizovat).

#### DAY (Den)

Nastaví aktuální den v měsíci. Stisknutím tlačítka ◀ nebo ▶ na jednotce dálkového ovládání přejdete na aktuální den. Změnu provedete stisknutím [UPDATE] (Aktualizovat).

#### TIME (Čas)

Nastaví aktuální čas. Zvýrazněte pole hodin a poté stisknutím tlačítka ◀ nebo ▶ na jednotce dálkového ovládání přejděte na aktuální hodinu. Totéž opakujte v poli pro minuty. Změnu provedete stisknutím [UPDATE] (Aktualizovat).

- TIP:**
- Pokud je monitor v místě, kde je aktuálně letní čas, nastavte pole TIME na aktuální čas, když letní čas není v platnosti. Poté aktivujte funkci [DAYLIGHT SAVING] (Úspora letního světla), aby se hodiny automaticky nastavily na aktuální čas.
  - Pokud je [INTERNET TIME SERVER] (Internetový časový server) nastaven na [ON] (Zapnuto), tato funkce je deaktivována.

#### CURRENT DATE TIME (Aktuální datum a čas)

Zobrazuje aktuální datum a čas. Tato data neodrážejí změny nastavení data a času, dokud nestisknete SET na dálkovém ovladači.

#### UPDATE (Aktualizace)

Nastaví datum a čas. K aktualizaci času dojde, pokud je [INTERNET TIME SERVER] (Internetový časový server) nastaven na [ON] (Zapnuto).

## Položky nabídky

### **DAYLIGHT SAVING (Úspora letního světla)**

Automaticky změní hodiny reálného času tak, aby odpovídaly hodinám letního času.

**TIP:** Před povolením nastavení [DAYLIGHT SAVING] (Úspora letního světla) nastavte [DATE & TIME] (Datum a čas).

### **DAYLIGHT SAVING (Úspora letního světla)**

Automaticky upraví aktuální čas, když je v platnosti letní čas, na základě počátečního a koncového data vybraného v této nabídce.

### **BEGIN MONTH/DAY/TIME (Začátek měsíc/den/čas)**

Nastavte měsíc, den a čas začátku letního času.

### **END MONTH/DAY/TIME (Konec měsíc/den/čas)**

Nastavte měsíc, den a čas, kdy končí letní čas.

### **TIME DIFFERENCE (Časový rozdíl)**

Nastavte časový rozdíl pro úpravu hodin reálného času. Když se spustí letní čas, toto je doba, po kterou se hodiny reálného času upraví.

### **EXTERNAL CONTROL (Externí ovládání)**

Nastaví ID číslo monitoru, přiřadí monitor do skupin.

#### **PORT**

Vyberte port ovládající monitor externě [RS-232C] nebo [USB] a poté stiskněte SET.

Když je vybráno „USB“, monitor je řízen počítačem připojeným k portu USB Type-C1 (Upstream).

#### **MONITOR ID (ID monitoru)**

Nastaví ID monitoru mezi 1 a 100. Toto číslo také používá jednotka dálkového ovládání v režimu ID.

**TIP:** Důrazně doporučujeme, aby bylo možné monitor individuálně identifikovat a ovládat.

#### **GROUP ID (ID skupiny)**

Tato funkce přiřazuje monitory do skupin, což vám dává možnost posílat příkazy všem monitorům; příkaz však provádějí pouze monitory s odpovídajícím ID skupiny. ID skupiny umožňují zacílit na konkrétní skupiny monitorů pomocí jediného příkazu a poskytují vysokorychlostní paralelní provoz. Je to užitečné pro situace, jako je rychlé přepínání video vstupů nebo konfigurace matice dlaždic ve videostěně. Funkce [GROUP ID] (ID skupiny) se používá pouze prostřednictvím příkazů RS-232C z vašeho softwaru nebo řídicího systému. Monitory lze přiřadit kterémukoli z 10 dostupných ID skupiny, označených A až J. Příkazové kódy monitoru viz soubor External\_Control.pdf (viz [str. 91](#)).

### **AUTO ID/IP SETTING (Automatické nastavení ID/IP)**

Automaticky nastaví všechna ID monitoru a/nebo IP adresy v řetězci LAN. Zvýrazněte [START] (Začít) a na jednotce dálkového ovládání stiskněte SET, čímž zobrazíte nabídku [AUTO ID/IP SETTING] (Automatické nastavení ID/IP).

- TIP:**
- Všechny změny v nabídce [AUTO ID/IP SETTING] (Automatické nastavení ID/IP) by měly být provedeny na hlavním monitoru, který je prvním monitorem v řetězci LAN. Automatické číslování postupně počítá po 1 počínaje hlavním monitorem.
  - Nevypínejte hlavní vypínač monitorů ani je nepřepínejte do pohotovostního režimu, když probíhá nastavování [AUTO ID/IP SETTING] (Automatické nastavení ID/IP) nebo resetování [AUTO RESET ID/IP] (Automatické resetování ID/IP).
  - Nepřerušujte síťový řetězec LAN monitorů připojením síťových zařízení mezi monitory.

SETTING ITEM (Nastavení položky)..... Vybere, která funkce se má automaticky očíslovat v řetězci LAN. Každé číslo je přidělováno postupně počínaje základními čísly nastavenými v této nabídce.

**MONITOR ID (ID monitoru):** Čísla ID monitorů jsou automaticky přiřazena všem monitorům v řetězci LAN, počínaje číslem nastaveným pro [BASE NUMBER] (Základní číslo).  
Tato volba nezmění aktuální IP adresy.

**IP ADDRESS (IP adresa):** IP adresy jsou automaticky přiřazeny všem monitorům v řetězci LAN. První tři oktety jsou nastaveny pomocí formátu v [BASE ADDRESS] (Základní adresa), čtvrtý oktet začíná na BASE NUMBER (základním čísle) a počítá se po 1 pro každý následující monitor v řetězci LAN.  
Tato volba nezmění aktuální ID monitoru.

**ID and IP (ID a IP):** ID monitoru i adresa IP jsou přiřazeny všem monitorům v řetězci LAN, počínaje základním číslem [BASE NUMBER] a adresou [BASE ADDRESS].

**BASE NUMBER (Základní číslo).....** Nastaví počáteční číslo pro ID monitoru a/nebo IP adresu.

Toto je číslo, které je přiřazeno hlavnímu monitoru. Automatické číslování přiřazuje každému monitoru v řetězci LAN po sobě jdoucí čísla, počínaje tímto číslem a počítáno po 1.

Při spuštění AUTO ID (Automatické ID):

- Čísla monitorů mohou být mezi 1–99. Hlavní monitor však musí mít dostatečně nízké počáteční číslo, aby zahrnoval všechny monitory v řetězci LAN. Automatické číslování počítá po 1, dokud nedosáhne 99. Pokud je například v řetězci LAN 20 monitorů, musí být základní číslo BASE NUMBER 80 nebo nižší.

Při spuštění AUTO IP (Automatické IP):

- Toto je čtvrtý oktet v IP adrese. Oktety jedna až tři jsou nastaveny na adresu BASE ADDRESS. Číslo BASE NUMBER je automaticky přiřazeno hlavnímu monitoru a počítá se po 1 až do konce řetězce LAN.
- Pokud je hlavní monitor připojen k síti, před spuštěním AUTO IP (Automatické IP) se ujistěte, že nedochází ke konfliktům IP adres.

Při spuštění IP a ID:

- Číslo BASE NUMBER je počáteční číslo pro ID monitoru a čtvrtý oktet IP adresy. Z tohoto důvodu, pokud bude hlavní monitor připojen k síti a blok IP adres není dostupný na dostatečně nízkém čísle pro spuštění automatického ID, pak se doporučuje spustit AUTO ID (Automatické ID) a AUTO IP (Automatické IP) samostatně namísto použití seskupené funkce auto ID a IP.

**BASE ADDRESS.....** Nastaví první oktet na třetí oktet pro adresy IP přiřazené během automatického číslování.

(Základní adresa) Pokud je hlavní monitor připojen k síti, musí se tato pole shodovat s čísly IP sítě pro monitory, k nimž se má přistupovat přes síť LAN, například 192.168.0 nebo 10.0.0.

Čtvrtý oktet je nastaven na číslo [BASE NUMBER] a počítá se po 1 počínaje hlavním monitorem.

**TIP:** [BASE ADDRESS] (Základní adresa) je k dispozici pouze tehdy, když je pro [SETTING ITEM] (Položka nastavení) zvolena [IP ADDRESS] (IP adresa) nebo [ID and IP] (ID a IP).

**ID/IP SETTING START.....** Zvýrazněte možnost YES (Ano), poté stiskněte SET na jednotce dálkového ovládání a aktivujte (Začátek nastavení ID/IP) tak funkci automatického čísla, která nejprve zjistí počet monitorů připojených v řetězci LAN, než bude pokračovat.

**DETECTED MONITORS.....** Zobrazuje počet detekovaných monitorů připojených v řetězci LAN. Pokud je číslo správné, (Zjištěné monitory) zvýrazněte možnost CONTINUE (Pokračovat) poté na jednotce dálkového ovládání stiskněte SET a tím spustíte automatické číslování.

Pokud je počet monitorů nesprávný, ujistěte se, že jsou všechny monitory zapnuté, a ověřte připojení síťovým kabelem LAN mezi monitory. Poté zvýrazněte možnost RETRY (Zkusit znovu) a stisknutím tlačítka SET provedte restart detekce monitoru.

Po dokončení [AUTO ID/IP SETTING] (Automatické nastavení ID/IP) se na obrazovce zobrazí stav FINISH!

**TIP:** Nevypínejte hlavní vypínač monitorů ani je nepřepínejte do pohotovostního režimu, když probíhá [AUTO ID/IP SETTING] (Automatické nastavení ID/IP).

### **AUTO ID/IP RESET (Automatické resetování ID/IP)**

Resetuje všechna ID monitoru a/nebo IP adresy v řetězci LAN. Zvýrazněte možnost START a na jednotce dálkového ovládání stiskněte tlačítko SET a tím zobrazíte nabídku [AUTO ID/IP RESET] (Automatické resetování ID/IP).

**RESET ITEM.....** Vyberte, kterou položku chcete resetovat pro všechny monitory v řetězci LAN.

(Resetovat položku)

**ID/IP RESET START.....** [MONITOR ID] (ID monitoru) změní všechna ID monitoru na 1 (výchozí nastavení).

(Zahájit reset ID/IP)

[IP ADDRESS] (IP adresa) změní všechny IP adresy monitoru zpět na jejich předchozí nastavení.

[ID and IP] (ID a IP) resetuje jak ID monitoru, tak IP adresy.

Označte pole [PRESS (SET) TO EXECUTE] (Stiskněte SET a pokračujte) a stiskněte tlačítko SET.

### **DETECTED MONITORS (Zjištěné monitory)**

Zobrazuje počet detekovaných monitorů.

### **COMMAND TRANSFER (Přenos příkazů)**

Když je vybrána možnost [ON] (Zapnuto), příkazy odeslané na hlavní monitor se přenesou na ostatní monitory v řetězci LAN.

### **LANGUAGE (Jazyk)**

Slouží k výběru jazyka používaného nabídkou OSD.

### **OSD**

#### **OSD POSITION (Pozice OSD)**

Určuje místo, kde se na obrazovce zobrazí nabídka OSD.

## Položky nabídky

### **INFORMATION OSD (Informace o OSD)**

Vybírá, zda se mají automaticky zobrazovat informace o monitoru při jeho zapnutí, změně vstupu nebo změně aktuálního vstupního signálu.

Informace zahrnují aktuální vstup, zdroj zvuku, poměr stran, rozlišení a obnovovací frekvenci. Zobrazí se také ID a IP adresa monitoru, pokud jejich nastavení není OFF (Vypnuto).

Pamatujte, že informační OSD se zobrazí také po stisknutí tlačítka DISPLAY na jednotce dálkového ovládání. Funkci jednotky dálkového ovládání nelze vypnout.

### **COMMUNICATION INFO. (Informace o komunikaci)**

Vybírá, zda se má či nemá zobrazit [MONITOR ID] (ID monitoru) a [IP ADDRESS] (ID adresa), když je [INFORMATION OSD] (Informace o OSD) nastaveno na [ON] (Zapnuto) nebo když na jednotce dálkového ovládání stisknete tlačítko DISPLAY.

Informace se vybírají v [EXTERNAL CONTROL] (Externí ovládání) nebo [NETWORK INFORMATION] (Informace o síti) v [NETWORK] (Síť).

### **OSD TRANSPARENCY (Transparentnost OSD)**

Částečně zprůhlední nabídku OSD.

### **OSD ROTATION (Otočení OSD)**

Změní orientaci OSD mezi na šířku a na výšku.

LANDSCAPE (Na šířku) .....Zobrazuje OSD v orientaci na šířku.

PORTRAIT (Na výšku) .....Zobrazuje OSD v orientaci na výšku.

### **KEY GUIDE (Průvodce klávesami)**

Při otevření nabídky OSD zobrazí průvodce klávesami a tlačítka na monitoru.

Průvodce klávesami je zarovnan s tlačítky a klávesou monitoru a nepohybuje se, pokud se změní OSD POSITION (Pozice OSD). Je to vizuální průvodce, který ukazuje polohu tlačítek, takže funkce lze snadno upravit, když nepoužíváte jednotku dálkového ovládání.

### **CLONE SETTING (NASTAVENÍ KLONOVÁNÍ)**

Export/import vybraného nastavení z nabídky OSD mezi monitory.

### **CLONE SETTING (NASTAVENÍ KLONOVÁNÍ)**

Výběr možnosti s cílem importovat nebo exportovat nastavení z nabídky OSD.

USB WRITE (Zápis na USB) .....Exportuje nastavení monitoru na připojený USB flash disk.

USB READ (Čtení z USB) .....Importuje nastavení monitoru z připojeného USB flash disku.

LAN .....Exportuje nastavení monitoru do jiného monitoru pomocí síťového kabelu LAN.

**TIP:** Během importu nastavení pomocí jednotky USB flash:

- Naformátujte USB flash disk na FAT32.
- Připojte USB flash disk k servisnímu USB portu (viz [str. 18](#)).

### **TARGET INPUT (Cíl výstupu)**

Import nastavení ze všech vstupů [ALL] nebo jen ze stávajícího vstupu [CURRENT].

Postupně vyberte všechna nastavení funkcí z nabídky OSD, která chcete importovat. Nastavení budou importována z vybraného zařízení [CLONE SETTING] (Nastavení klonování).

Volitelné položky jsou INPUT (Vstup), PICTURE (Obraz), AUDIO (Zvuk), SCHEDULE (Plán), SLOT, NETWORK (Síť), PROTECT (Ochrana), SYSTEM (Systém), HTTP.

**TIP:** • Tyto možnosti nebudou dostupné, pokud vybraná možnost nastavení klonování [CLONE SETTING] je [USB WRITE] (Zápis na USB).

- Možnost [HTTP] je určena pro kopírování nastavení z webového rozhraní monitoru. Během tohoto procesu budou exportována a importována pouze ta nastavení, která nejsou specifická pro monitor.

### **COPY START**

Označte možnost [PRESS (SET) TO EXECUTE] (Stiskněte SET a pokračujte) a následným stisknutím tlačítka SET spustíte import nebo export nastavení v nabídce OSD.

Toto pole se aktivuje v těchto případech:

- [CLONE SETTING] (Nastavení klonování) je nastaveno na možnost [USB WRITE] (Zápis na USB). Stisknutím tlačítka SET spustíte export nastavení z nabídky OSD do připojené jednotky USB flash.
- [CLONE SETTING] (Nastavení klonování) je nastaveno na možnost [USB READ] (Zápis na USB) nebo [LAN] a je vybrána alespoň jedna možnost nabídky OSD v položce [TARGET INPUT] (Cíl vstupu). Stisknutím tlačítka SET spustíte import vybraného nastavení z nabídky OSD do vybraného cíle [TARGET INPUT].

**TIP:** Po spuštění již tento proces nelze vrátit.

### POWER INDICATOR (Indikátor napájení)

Zapíná nebo vypíná LED napájení, která indikuje, že je monitor zapnutý a v aktivním režimu. Když je toto nastavení [OFF] (Vypnuto), LED napájení monitoru nebude svítit.

### MUTE SETTING (Nastavení ztlumení)

Umožňuje ztlumit výstup zvuku a obrazu monitoru.

AUDIO (Zvuk): Po stisknutí tlačítka MUTE na jednotce dálkového ovládání ztlumí výstup zvuku.

VIDEO: Po stisknutí tlačítka MUTE na jednotce dálkového ovládání ztlumí výstup obrazu.

AUDIO & VIDEO: Po stisknutí tlačítka MUTE na jednotce dálkového ovládání ztlumí výstup zvuku i obrazu.

**TIP:** Nastavení MUTE se přenesou v následujících případech:

- Změníte [INPUT] (Vstup).
- Vypnete/zapnete monitor pomocí hlavního vypínače.
- Vypnete/zapnete monitor pomocí vypínače (tlačítka POWER) na jednotce dálkového ovládače nebo na monitoru.
- Vráťte se z úsporného režimu.
- Změníte nastavení [MUTE SETTING] (Nastavení ztlumení).
- Změníte nastavení [AUDIO MODE] (Režim zvuku).
- Proběhne změna hlasitosti pomocí jednotky dálkového ovládání nebo z hlavní jednotky.
- Dojde ke změně videosignálu (rozlišení/frekvence skenování).

### USB

#### PC SOURCE (PC zdroj)

Vyberte zařízení, které chcete použít k ovládání monitoru a zařízení připojené k portu USB Type-C1 (Upstream).

AUTO (Automaticky).....Automaticky vybere typ PC SOURCE.

EXTERNAL PC (Externí PC).....Tuto možnost vyberte, chcete-li použít počítač, když je připojen k portu USB Type-C1 (Upstream).

OPTION (Volba) .....Tuto možnost vyberte, chcete-li použít volitelnou desku. Pokud není nainstalována volitelná deska, možnost OPTION nebude k dispozici jako výběr.

COMPUTE MODULE (Výpočetní modul)....Tuto možnost vyberte, když je nainstalován výpočetní modul a deska rozhraní Raspberry Pi. Pokud není nainstalován výpočetní modul Raspberry Pi, nebude výpočetní modul k dispozici jako výběr.

**TIP:** • Dostupné možnosti závisí na tom, zda jsou v monitoru nainstalovány interní zdroje PC nebo zda je zařízení připojeno ke slotu na volitelnou desku.

- Když je nastaveno [EXTERNAL PC] (Externí PC), interní USB upstream hub se přepne na zařízení připojené k USB Type-C1 portu (Upstream).

#### USB POWER (Napájení USB)

Napájí servisní port. Vyberte možnost [ON] (Zapnuto) pro napájení během pohotovostního režimu.

**TIP:** Spotřeba energie zařízení připojeného k tomuto portu závisí na zařízeních USB.

#### USB-C SETTING (Nastavení USB-C)

Nastavuje přenosovou rychlost pro port USB Type-C1 (upstream).

USB2.0 ..... Maximální přenosová rychlost odpovídá USB 2.0.

USB3.2 ..... Maximální přenosová rychlost odpovídá USB 3.2.

**TIP:** • Abyste předešli ztrátě dat, před změnou nastavení se ujistěte, že operační systém nepoužívá žádné flash disky USB.

- Pokud je vybráno [USB3.2], [MST] v [DisplayPort VERSION] (Verze portu DisplayPort) není k dispozici.
- Když je nastaveno [USB3.2], [1.2] je k dispozici pouze u [DisplayPort VERSION] (Verze portu DisplayPort).

#### UPDATE FIRMWARE (USB) (Aktualizovat firmware (USB))

Aktualizuje firmware po připojení USB flash disku (formátovaného FAT32) obsahujícího obrazový soubor FIRMWARE (soubor PAC) k servisnímu portu na monitoru (viz [str. 18](#)).

#### UPDATE FIRMWARE (NETWORK) (Aktualizovat firmware (Síť))

Poskytuje možnost zkontrolovat nové revize a v případě nalezení aktualizovat firmware prostřednictvím sítě.

**POZNÁMKA:** Během aktualizace firmwaru neodpojujte monitor od sítě ani jej nevypínejte. Pokud se aktualizace firmwaru nezdaří, zkuste aktualizaci spustit znovu.

## Položky nabídky

### **UPDATE METHOD (Metoda aktualizace)**

Nastaví použitou metodu aktualizace síťového firmwaru.

AUTO (Automatická) ..... Nastavte ji na aktualizaci na nejnovější firmware přes internet v určený čas.  
Pokud je zjištěn nejnovější firmware, provede se aktualizace firmwaru.

MANUAL (Ruční)..... Nastavte za účelem kontroly, zda je v určený čas k dispozici nejnovější firmware přes internet.  
Pokud je detekován nejnovější firmware, funkce „MANUAL UPDATE“ (Manuální aktualizace) použije skutečnost, že je k dispozici aktualizace firmwaru.  
Aktualizace firmwaru však nebude provedena.

OFF (Vypnuto)..... Neaktualizujte na nejnovější firmware přes internet.

### **UPDATE SCHEDULE (Aktualizovat plán)**

Pokud v možnosti „UPDATE METHOD“ (Metoda aktualizace) nastavíte „AUTO“ (Automaticky) nebo „MANUAL“ (Ručně), zkontrolujte, zda je v nastavený čas k dispozici nejnovější firmware.

### **MANUAL UPDATE (Ruční aktualizace)**

Vyhledejte nejnovější firmware přes internet.

Pokud je zjištěn nejnovější firmware, lze jej aktualizovat.

**TIP:** Tato funkce není k dispozici, pokud je metoda aktualizace „UPDATE METHOD“ nastavena na hodnotu kromě „MANUAL“ (Ručně).

### **LATEST UPDATE (Poslední aktualizace)**

Zobrazuje datum a revizi poslední aktualizace firmwaru přes internet.

## **RESET**

Obnoví všechna SYSTEM (SYSTÉMOVÁ) nastavení zpět na tovární nastavení, kromě [LANGUAGE] (Jazyk), [OSD ROTATION] (Otočení OSD), [KEY GUIDE] (Průvodce klávesami), [DATE & TIME] (Datum a čas) a [DAYLIGHT SAVING] (Úspora letního světla).

### **FACTORY RESET (Tovární reset)**

Všechny položky jsou vráceny do stavu, v jakém byly při dodání, s výjimkou:

- [ADVANCED SETTING] (Pokročilé nastavení) v nabídce [SLOT] → [COMPUTE MODULE] (Výpočetní modul).
- [PASSWORD] (Heslo) v nabídce [PROTECT] (Ochrana) → [SECURITY SETTINGS] (Bezpečnostní nastavení).
- [DATE & TIME] (Datum a čas) a [DAYLIGHT SAVING] (Úspora letního světla) v SYSTÉMU.

**TIP:** Tímto se resetují všechny položky ve všech zřetězených monitorech. Dávejte pozor, abyste všechny položky neresetovali neúmyslně.

# Pokročilý provoz

Funkce plánování umožňuje monitoru automaticky přepínat mezi stavem zapnutí a pohotovostním režimem v různých časech.

## Chcete-li naprogramovat plán:

### 1. Vstupte do nabídky [SCHEDULE] (Plán).

- 1 Na jednotce dálkového ovládání stiskněte tlačítko MENU.
- 2 V [SCHEDULE] (Plán) zvýrazněte [SCHEDULE SETTINGS] (Nastavení plánu), a to pomocí tlačítek ▲ a ▼.
- 3 Stisknutím tlačítka SET nebo tlačítka ► vstupte do nabídky Settings (Nastavení).
- 4 Zvýrazněte požadované číslo plánu a stiskněte tlačítko SET.
- 5 Pole vedle čísla bude zaškrtnuto. Plán lze nyní naprogramovat.

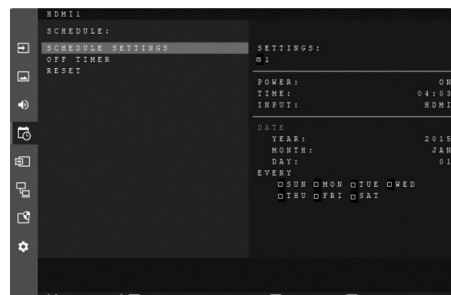

### 2. Nastavte plán zapnutí/vypnutí.

- 1 Pomocí tlačítka ▼ zvýrazněte [POWER] (Napájení). Pomocí tlačítek ◀ a ▶ nastavte [ON] (Zapnuto).  
Chcete-li nastavit plán vypnutí, nastavte [OFF] (Vypnuto).
- 2 Pomocí tlačítka ▼ zvýrazněte [TIME] (Čas). Pomocí tlačítek ◀ a ▶ nastavte čas.
- 3 Pomocí tlačítek ▲ a ▼ zvýrazněte [INPUT] (Vstup). Pomocí tlačítek ◀ a ▶ vyberte vstupní zdroj.
- 4 Pomocí tlačítka ▼ vyberte [DATE] (Datum) nebo [EVERY WEEK] (Každý týden). Stiskněte tlačítko SET v nabídce, která je vhodná pro plán.
  - Pokud má být plán spuštěn v určitý den, zvolte možnost [DATE] (Datum) a stiskněte tlačítko SET.
  - Pokud požadujete týdenní plán, pomocí tlačítek ▲ a ▼ vyberte možnost [EVERY WEEK] (Každý týden) a proveďte výběr stisknutím tlačítka SET. Poté vyberte konkrétní den a stiskněte tlačítko SET.
- 5 Po naprogramování plánu lze nastavit zbývající plány. Stisknutím tlačítka MENU opusťte OSD nebo stiskněte tlačítko EXIT a vraťte se tak do předchozí nabídky.

- TIP:**
- Před přidáním plánů je třeba nastavit možnost [DATE & TIME] (Datum a čas).
  - Plány, které nakonfigurujete, se uloží při zavření okna [SCHEDULE SETTINGS] (Nastavení plánu).
  - Je-li nastaveno více plánů na spuštění současně, bude mít prioritu konfliktní plán s nejvyšším číslem.
  - Plány se nespustí, když je [OFF TIMER] (Časovač vypnutí) nastaven na [ON] (Zapnuto).
  - Pokud již zadání není platné, text se zobrazí červeně.  
Pokud se například po nastavení vstupu pro plán změní následující nastavení, text se změní na červenou a změna vstupu neproběhne:
    - Možnost [AUTO INPUT CHANGE] (Automatická změna vstupu) je nastavena na [CUSTOM DETECT] (Vlastní detekce), ale vstup vybraný při plánu není v [CUSTOM DETECT] (Vlastní detekce) zvolen.
  - Plány neběží, když je otevřená nabídka [SCHEDULE SETTINGS] (Nastavení plánu).

## Nastavte datum a čas na monitoru:

**TIME ZONE (Časové pásmo):** Nastavte časový rozdíl mezi regionem, kde se monitor používá, a UTC (univerzální čas, koordinovaný).

- Počáteční hodnota: +00:00.
- Při používání monitoru v Japonsku nastavte čas na [+09:00].

**INTERNET TIME SERVER (Internetový časový server):** Automaticky nastaví datum a čas skrze synchronizaci se serverem NTP v síti.

Při synchronizaci času se serverem NTP v síti za účelem získání správného času nastavte [INTERNET TIME SERVER] (Internetový časový server) na [ON] (Zapnuto). Zadejte IP adresu NTP serveru nebo [Hostname] (Hostitelské jméno) a poté vyberte [UPDATE] (Aktualizovat) a stiskněte tlačítko SET, jímž zahájíte aktualizaci.

**TIP:** Když uplynou od odpojení napájecího kabelu monitoru více než dva týdny, čas se resetuje a funkce hodin přestane fungovat. Po resetování se datum změní na [JAN.01.2025] a čas na [00:00]. Pokud se funkce hodin zastavila, znovu nakonfigurujte možnost [DATE & TIME] (Datum a čas).

### Pokročilé nastavení barev

SpectraView Engine (SVE) je vlastní barevný procesor integrovaný v monitoru. Kombinuje individuální charakterizaci a kalibraci monitoru během výroby spolu s monitorováním teploty a času, aby poskytoval bezkonkurenční úroveň kontroly barev, přesnosti a stability.

K dispozici je nastavitelná korekce stejnoměrnosti barev, využívající podrobná individuální měření na tovární obrazovce spolu s SVE k vytvoření co nejlépe odpovídajících zobrazení.

SVE poskytuje maximální všestrannost; od rychlejší a pokročilejší kalibrace barev přes schopnost přesně emulovat barevné prostory, jako je Adobe® RGB a sRGB, až po provádění emulací tiskového výstupu pomocí profilů ICC a interních 3D vyhledávacích tabulek. Podívejte se prosím [str. 91](#) pro software kompatibilní s SVE.

SVE může pracovat v jednom ze dvou režimů: Zapnuto nebo Vypnuto.

#### Chcete-li povolit nebo zakázat SpectraView Engine pomocí jednotky dálkového ovládání:

1. Na jednotce dálkového ovládání stiskněte tlačítko MENU.
2. Přejděte do nabídky [PICTURE] (Obrázek) a poté na [SPECTRAVIEW ENGINE].  
K procházení nabídky OSD použijte tlačítka ▲▼◀▶.
3. Zvýrazněte [ON] (Zapnuto) nebo [OFF] (Vypnuto) stisknutím SET proveďte aktivaci či deaktivaci funkce SpectraView Engine.
4. Stisknutím tlačítka EXIT se vrátíte do hlavní nabídky [PICTURE] (Obrázek).

#### ■ Použití SpectraView Engine

Když je SVE zapnutý, interní procesor monitoru zvládne mnoho funkcí správy barev a uživatelské ovládání barev umožňuje dosažení jedinečné úrovně přesnosti. Bílý bod se nastavuje pomocí ovladače CIE x, y a odezvu zobrazení ve stupních šedi vypočítá a řídí samotný monitor.

SVE zahrnuje korekci jednotnosti, kde lze vybrat různé úrovně kompenzace, aby bylo možné dosáhnout kompromisu mezi nejrovnoměrnějším jasem a barvou vs. maximálním jasem.

SVE má pět pamětí režimu obrazu, které lze individuálně konfigurovat a vybrat. Každý jednotlivý režim obrazu může uložit plně přizpůsobená nastavení barev. To vám umožní rychle přepínat mezi různými nastaveními pouhým přepínáním mezi režimy obrazu.

Použití SVE také umožní přístup k dalším pokročilým funkcím, jako je schopnost emulovat několik režimů nedostatku lidského barevného vidění a také možnost zvolit výstupní barevný gamut monitoru.

#### Chcete-li změnit nastavení v každém režimu obrazu SVE:

Předvolby byly nakonfigurovány s nastavením pro obecné použití, jak je popsáno v „[Typy předvoleb](#)“ tabulce na další stránce. Při výběru předvolby pro režim obrazu SVE se všechna nastavení okamžitě upraví tak, aby odpovídala předvolbě. Každé nastavení lze individuálně upravit podle potřeby.

1. Na jednotce dálkového ovládání stiskněte tlačítko MENU.
2. Přejděte do nabídky [PICTURE] (Obrázek) a poté do [PICTURE MODE] (Režim obrazu).  
K procházení nabídky OSD použijte tlačítka ▲▼◀▶.
3. Stisknutím tlačítka ▶ přejděte do pole [PICTURE MODE] (Režim obrazu).
4. V [PICTURE MODE] vyberte nastavení od 1 do 5.

1 → 2 → 3 → 4 → 5  
↑

### 5. Vyberte přednastavenou položku v [PRESET] (Předvolby).

Vyberte [PRESET], která je pro daný typ zobrazeného obsahu nebo použití aplikace nejvhodnější.

Každý [PICTURE MODE] (Režim obrazu) zahrnuje nastavení [LUMINANCE] (Svítilivost), [BLACK] (Úroveň černé), [GAMMA], [WHITE (K)] (teplota barev), [WHITE (x, y)] (bílý bod CIE x, y), [RED] (Červená primární CIE x, y), [GREEN] (Zelená primární CIE x, y) a [BLUE] (Modrá primární CIE x, y). Tato nastavení můžete změnit v nabídce [PICTURE MODE] (Režim obrazu).

Pokud je třeba některá nastavení změnit, stisknutím tlačítka ▼ procházejte nastavení a potřebné úpravy proveďte pomocí tlačítek ◀ ▶.

### 6. Stisknutím tlačítka EXIT se vrátíte do hlavní nabídky [PICTURE] (Obrázek).

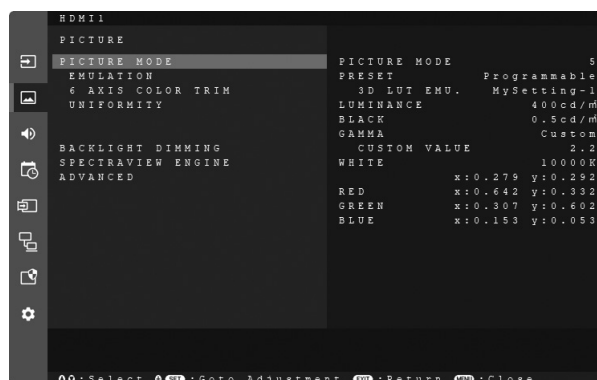

- TIP:**
- Změna nastavení v nabídce [PICTURE MODE] (Režim obrazu) nezmění výchozí nastavení pro [PRESET] (Předvolby).
  - Značka „\*“ se zobrazí, pokud bylo nastavení Režim obrazu změněno z výchozího přednastaveného nastavení.

## Typy předvoleb

PRESET (Předvolby)	PURPOSE (Účel)
sRGB	Standardní nastavení barev internetu, operačních systémů Windows® a mnoha chytrých telefonů a dalších digitálních fotoaparátů. Doporučené nastavení pro obecnou správu barev.
AdobeRGB	Nastavení širšího barevného gamutu používané ve špičkových grafických aplikacích, jako jsou profesionální digitální fotoaparáty a tisk.
eciRGB_v2	Nastavení barev doporučené evropskou tiskovou skupinou, ECI (The European Color Initiative).
DCI-P3	Nastavení barev pro digitální kino.
Rec.709	Nastavení barev pro televizi s vysokým rozlišením.
Rec.2100 (HLG)	Nastavení barev pro vysílání HDR (High Dynamic Range).
Rec.2100 (PQ)	Nastavení barev pro digitální kino HDR (High Dynamic Range) na disku a internetové streamování.
Low Blue (Nízká modrá)	Omezuje modré světlo vyzařované monitorem. Nastavení barev jako na papíře. Funkce omezování modrého světla výrazně omezuje modré záření a snižuje tak namáhání zraku.
Signage (Značení)	Nastavení barev pro použití v aplikacích digitálních nápisů s vysokým okolním osvětlením, kde může být žádoucí jasný bílý bod s vysokou teplotou barev.
TV Studio	Nastavení barev pro použití s „natáčením na scéně“, kdy kamera zachytí obrazovku monitoru, a které by mělo odpovídat žárovkovému osvětlení prostředí studia.
Full (Úplné)	Nativní barevný gamut LCD panelu. Vhodné pro použití s aplikacemi se správou barev.
DICOM sim.	Nastavení barev pro lékařské zobrazování, které odpovídá DICOM GSDF (Standardní funkce zobrazení ve stupních šedi). <b>POZNÁMKA:</b> Nepoužívejte k diagnostickým účelům.
Programmable (Programovatelné)	Název předvolby lze softwarově změnit.

## Pokročilý provoz

### Nastavení SpectraView

SVE SETTINGS (Nastavení SVE)	PURPOSE (Účel)
LUMINANCE (Svítivost)	Slouží k úpravě celkového jasu obrazu a pozadí. Pokud je nastavení příliš vysoké ke zobrazení, znaky OSD se změní na žluté.
BLACK (Černá)	Upravuje jas černé. Pokud je nastavení příliš nízké ke zobrazení, znaky OSD se změní na žluté.
GAMMA	Umožňuje ručně vybrat úroveň jasu stupňů šedi.
	sRGB: Nastavení gama pro sRGB.
	L Star: Nastavení gama pro barevný prostor CIELAB Lab.
	Rec.1886: Nastavení gama pro HDTV vysílání.
	HDR-Hybrid Log: Nastavení gama pro HDR, obvykle pro vysílání UHD. Systémové gama lze nastavit.  SYSTEM GAMMA (Systémové gama): Systémové gama je nastavitelné v rozsahu 0,5–2,0. Když je vybráno „Auto“, systémové gama se automaticky zvolí podle nastavení „Luminance“.
	HDR-ST2084 (PQ): Nastavení gama pro HDR, obvykle pro disková média UHD a streamovaná videa. Maximální hodnota jasu je nastavitelná.  PEAK LUMI.: Nastaví maximální hodnotu jasu pro zobrazení rozsahu jasu HDR-ST2084 (PQ). Vyšší hodnota zlepšit sytost bílé, ale obraz bude tmavší. Když je vybrána možnost „Auto“ (Automaticky), jako maximální nastavení jasu se použije „Luminance“ (Svítivost).
	DICOM: DICOM GSDF (Grayscale Standard Display Function) se obvykle používá pro lékařské zobrazování.
	Programmable (Programovatelné): Použitím našeho volitelného softwaru může být načtena programovatelná gama křivka.
	Custom (Vlastní): CUSTOM VALUE (Vlastní hodnota): Hodnota gama se volí z rozsahu od 0,5 do 4,0 v krocích po 0,1. Pro obecné obrázky se používá 2,2. Zvýšením hodnoty bude střední barva tmavší a snížením hodnoty bude střední barva světlejší.
<p style="text-align: center;">SAMPLE OF PRESET GAMMA</p>	

SVE SETTINGS (Nastavení SVE)	PURPOSE (Účel)
<p>WHITE (K) (Bílá (K))</p> <p>WHITE (Bílá) (x, y)</p>	<p>Upraví bílou podle teploty barev (K) nebo nastavení CIE x, y. Nižší teplota barev bude mít za následek načernalou obrazovku a vyšší teplotu barev namodralou obrazovku. Větší hodnota x bude mít za následek načernalou obrazovku, větší hodnota y změní obrazovku na nazelenalou a menší hodnoty x,y změní obrazovku na modrobílou.</p> <p style="text-align: center;">WHITE RANGE</p>
<p>RED (Červená) (x,y)</p> <p>GREEN (Zelená) (x,y)</p> <p>BLUE (Modrá) (x,y)</p>	<p>Upraví barevný gamut. Nastavte chromatičnost pomocí souřadnic CIE x, y. Ovlivňuje všechny barvy kromě achromatických, jako je bílá a šedá.</p> <p style="text-align: center;">SAMPLE OF RGB GAMUT SETTING</p>

- POZNÁMKA:**
- Do každého [PICTURE MODE] se také ukládají nastavení pro [EMULATION] (Emulace), [6 AXIS COLOR TRIM] (Šestiosé barevné lemování) a [UNIFORMITY] (Jednotnost).
  - Pokud profil ICC na vašem počítači neodpovídá nastavení monitoru, může být reprodukce barev nepřesná.

### Nastavení zabezpečení a uzamčení ovládacích prvků monitoru

Za normálního provozu může monitor ovládat jakákoliv osoba pomocí dálkového ovladače nebo tlačítek nebo kláves na monitoru. Neoprávněnému použití a změnám nastavení monitoru můžete zabránit povolením možností nastavení zabezpečení a zámku.

Funkce zabezpečení a zamykání, o nichž pojednává tato část, jsou:

- Nastavení hesla
- Povolení zabezpečení heslem
- Uzamčení tlačítek jednotky dálkového ovládání (viz [str. 16](#))
- Uzamčení tlačítek a kláves monitoru (viz [str. 17](#))

#### Nastavení Umístění

Pokyny v této části vás provedou konfigurací funkcí zabezpečení a zamykání v nabídce OSD monitoru. Tato nastavení lze také konfigurovat pomocí webových ovládacích prvků monitoru. Viz [str. 71](#).

Možnosti nabídky pro Nastavení zabezpečení a zámku jsou v nabídce [PROTECT] (Ochrana) v nabídce OSD i webových ovládacích prvcích.

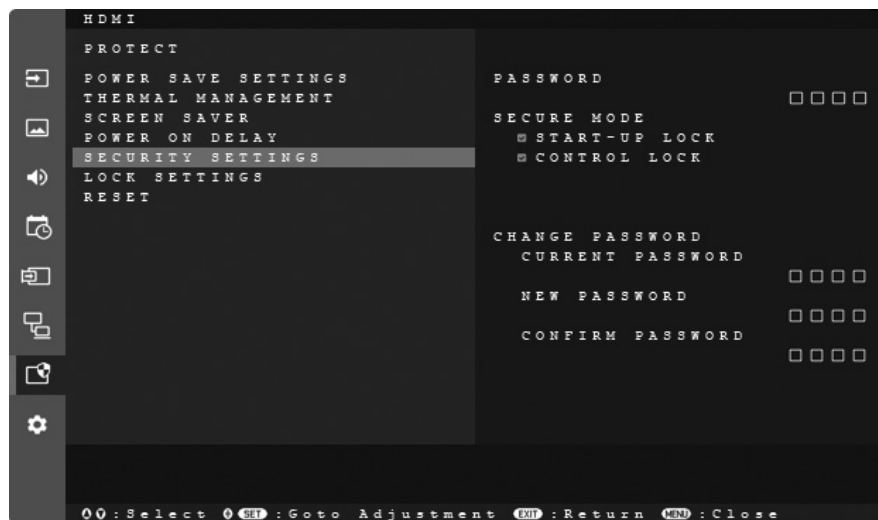

### ■ Zabezpečení heslem

Je-li aktivováno zabezpečení heslem, je při zapnutí hlavního napájení a/nebo přístupu k nabídce OSD vyžadován čtyřmístný přístupový kód (viz [str. 46](#)). Po zadání hesla bude monitor fungovat normálně. Pokud po dobu 3 minut nestisknete žádné tlačítko, monitor se automaticky vrátí do zabezpečeného režimu SECURE MODE a bude znovu vyžadovat heslo.

**TIP:** Pokud heslo změníte, poznamenejte si je na bezpečném místě. Pokud své heslo zapomenete, budete muset kontaktovat technickou podporu a získat heslo pro obnovení pro přístup k nabídce OSD monitoru.

#### Nastavte heslo pro monitor

Tento krok je vyžadován pouze v případě, že chcete změnit heslo.

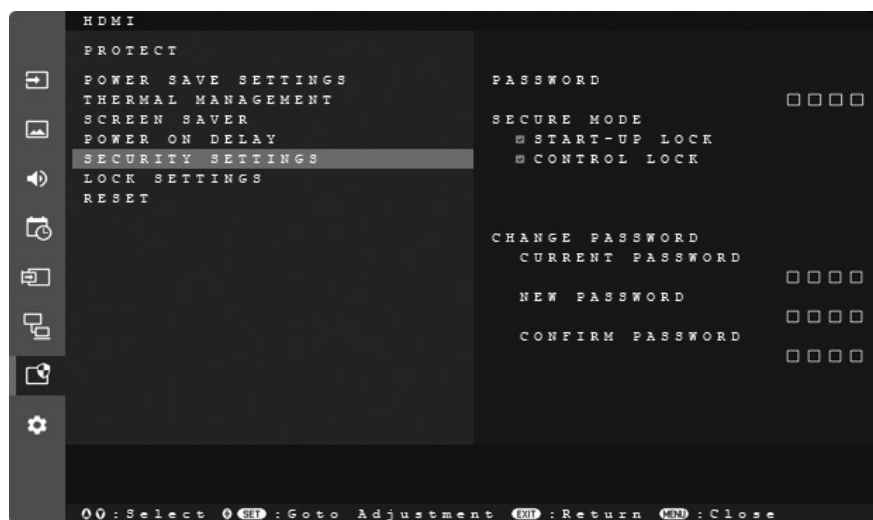

1. Pomocí jednotky dálkového ovládání přejděte na možnost [PROTECT] (Ochrana) a poté na [SECURITY SETTINGS] (Nastavení zabezpečení).
2. Do pole [PASSWORD] (Heslo) zadejte heslo a získáte přístup k nastavení [CHANGE PASSWORD] (Změnit heslo).
3. V možnosti [CHANGE PASSWORD] (Změnit heslo) zadejte do pole [CURRENT PASSWORD] (Aktuální heslo) své heslo.  
(Výchozí heslo je: 0 0 0 0).
4. Zadejte [NEW PASSWORD] (Nové heslo) a poté je zadejte znovu do pole [CONFIRM PASSWORD] (Potvrdit heslo).
5. Nové heslo se okamžitě uloží.

#### Povolit zabezpečení heslem

1. Pomocí jednotky dálkového ovládání přejděte na možnost [PROTECT] (Ochrana) a poté na [SECURITY SETTINGS] (Nastavení zabezpečení).
2. Do pole [PASSWORD] (Heslo) zadejte heslo a získáte přístup k nastavení [SECURE MODE] (Zabezpečený režim).
3. Vyberte typ režimu [SECURE MODE] (Zabezpečený režim), který chcete použít:  
[START-UP LOCK] (Zámek spouštění) – Při zapnutí monitoru hlavním vypínačem je vyžadováno heslo.

Je-li vybrána tato možnost, heslo je vyžadováno pouze při zapnutí napájení pomocí hlavního vypínače nebo po výpadku napájení. Tato možnost při použití vypínače (tlačítko POWER) a STANDBY (Pohotovostní režim) na jednotce dálkového ovládání nebo tlačítka vypínače (tlačítko POWER) na zadní straně monitoru nevyžaduje zadání hesla.

[CONTROL LOCK] (Zámek ovládání) – Pro použití kteréhokoli z tlačítek dálkového ovládání nebo tlačítek na monitoru je vyžadováno heslo.

4. Stisknutím MENU zavřete nabídku OSD.

Nastavení se po zavření nabídky OSD uloží.

## Pokročilý provoz

### ■ Uzamčení ovládacích tlačítek

Nastavení zámku brání tomu, aby monitor reagoval na stisknutí tlačítek na infračerveném dálkovém ovladači nebo na zadní straně monitoru. Při zamykání ovládacích prvků tlačítek lze některá tlačítka nakonfigurovat tak, aby zůstala odemčená, aby uživatelé mohli upravit nastavení. Zamykání a odemykání ovládacích tlačítek nevyžaduje heslo.

### Uzamčení tlačítek IR dálkového ovládání

#### Zamykání

Možnost [IR] v nabídce [LOCK SETTINGS] (Nastavení zámku) zabraňuje ovládání monitoru pomocí jednotky dálkového ovládání. Povolení [IR] nezamkne tlačítka na ovládacím panelu monitoru.

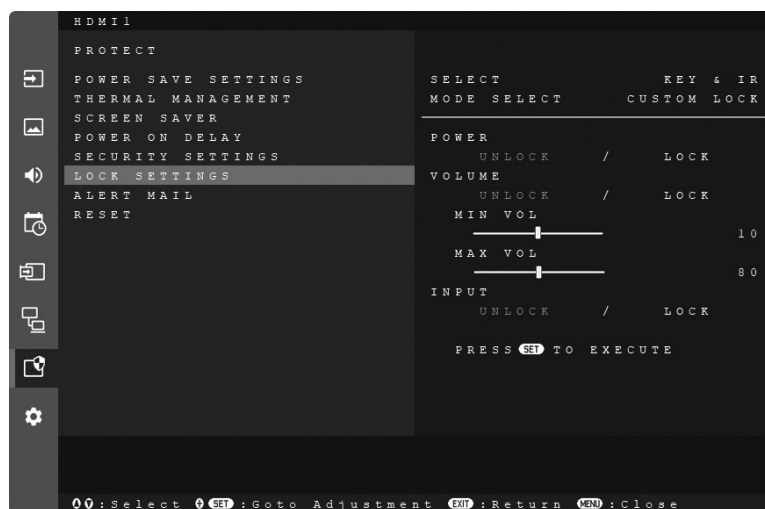

1. Pomocí jednotky dálkového ovládání přejděte na možnost [PROTECT] (Ochrana) a poté na [LOCK SETTINGS] (Nastavení zámku).
2. V možnosti [SELECT] (Vybrat) stisknutím tlačítka ◀, ▶ změníte nastavení na [IR].
3. V části [MODE] (Režim) vyberte režim zámku, který chcete povolit.

[UNLOCK] (Odemknout) – Všechna tlačítka jsou odemčena.

[ALL LOCK] (Všechna uzamčena) – Všechna tlačítka jsou zablokována.

[CUSTOM LOCK] – Všechna tlačítka na jednotce dálkového ovládání jsou uzamknutá kromě následujících tlačítek, která lze individuálně nastavit jako zamčená nebo odemčená.

[POWER] (Napájení) – Vyberte možnost [UNLOCK] (Odemknuto), abyste mohli používat vypínač (tlačítko POWER), když je IR dálkový ovladač uzamčen. Chcete-li tlačítko uzamknout, vyberte možnost [LOCK] (Uzamčeno).

[VOLUME] (Hlasitost) – Vyberte možnost [UNLOCK] (Odemknuto), abyste mohli ovládat hlasitost pomocí tlačítek VOL+, VOL–, když je IR dálkový ovladač zamknutý. Chcete-li zabránit úpravě hlasitosti, vyberte možnost [LOCK] (Uzamčeno).

[MIN VOL] (Min. hlasitost) a [MAX VOL] (Max. hlasitost) – Tlačítka hlasitosti jsou odblokována a úroveň hlasitosti lze upravit pouze v rámci nastaveného rozsahu [MIN] a [MAX].

Aby toto nastavení fungovalo, musí být [VOLUME] (Hlasitost) nastaveno na [UNLOCK] (Odemknuto).

**TIP:** Zámek hlasitosti [MIN VOL]/[MAX VOL] funguje pouze s interním reproduktorem a výstupním konektorem zvuku (3,5 mm konektor). Když je [AUDIO RECEIVER] (Audio přijímač) nastaven na [ENABLE] (Povoleno), toto nastavení nefunguje.

[INPUT] (Vstup) – Výběrem možnosti [UNLOCK] (Odemknuto) odemknete všechna vstupní tlačítka. Chcete-li zamknout všechna vstupní tlačítka, vyberte možnost [LOCK] (Uzamčeno).

4. Všechna nastavení aktivujete výběrem možnosti [SET] (Nastavit).

#### Odemykání

- Dálkový ovladač – pro návrat do normálního provozu stiskněte a podržte tlačítko DISPLAY alespoň na 5 sekund.

## Zamykání tlačítek a kláves na zadní straně

### Zamykání

Možnost [KEY] (Tlačítko) v nabídce [LOCK SETTINGS] (Nastavení zámku) zabraňuje ovládání monitoru pomocí tlačítek na zadní straně monitoru. Povolíte-li možnost [KEY] (Tlačítko), nedojde k uzamknutí tlačítek na jednotce dálkového ovládání.

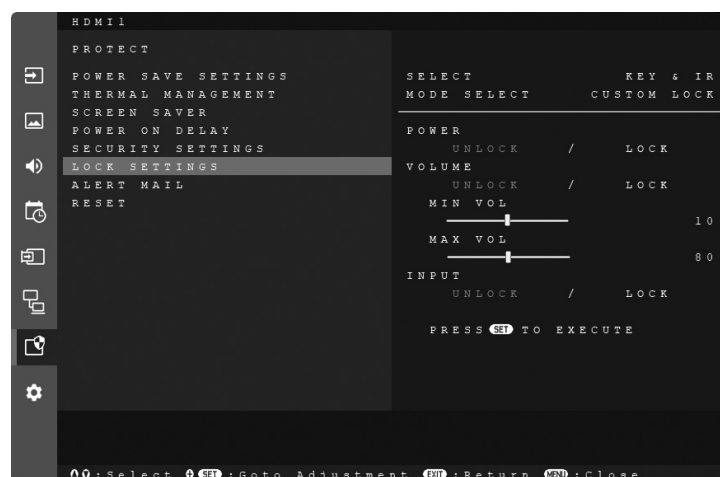

1. Pomocí jednotky dálkového ovládání přejděte na možnost [PROTECT] (Ochrana) a poté na [LOCK SETTINGS] (Nastavení zámku).

2. V možnosti [SELECT] (Vybrat) stisknutím tlačítka ◀, ▶ změníte nastavení na [KEY] (Tlačítko).

3. V části [MODE] (Režim) vyberte režim zámku, který chcete povolit.

[UNLOCK] (Odemknout) – Všechny klávesy jsou odemčeny.

[ALL LOCK] (Všechna uzamčena) – Všechna tlačítka jsou zablokována.

[CUSTOM LOCK] (Vlastní zámeček) – Všechna tlačítka a klávesy jsou uzamčeny kromě následujících tlačítek, která lze individuálně nastavit tak, aby byla zamčena nebo odemčena.

[POWER] (Napájení) – Vyberte možnost [UNLOCK] (Odemknout), abyste mohli vypínač používat, když jsou uzamknuta tlačítka.

[VOLUME] (Hlasitost) – Vyberte možnost [UNLOCK] (Odemknout), abyste mohli ovládat hlasitost pomocí tlačítek ◀/▶, když jsou tlačítka uzamčena. Chcete-li zabránit úpravě hlasitosti, vyberte možnost [LOCK] (Uzamčeno).

[MIN VOL] (Min. hlasitost) a [MAX VOL] (Max. hlasitost) – Tlačítka ◀/▶ jsou odblokována a hlasitost lze upravit pouze v rámci nastaveného rozsahu [MIN] a [MAX].

Aby toto nastavení fungovalo, musí být [VOLUME] (Hlasitost) nastavena na [UNLOCK] (Odemknuto).

**TIP:** Zámeček hlasitosti [MIN VOL]/[MAX VOL] funguje pouze s interním reproduktorem a výstupním konektorem zvuku (3,5 mm konektor). Když je [AUDIO RECEIVER] (Audio přijímač) nastaven na [ENABLE] (Povoleno), toto nastavení nefunguje.

[INPUT] (Vstup) – Vyberte možnost [UNLOCK] (Odemknuto), abyste mohli pomocí tlačítka INPUT změnit vstupy.

4. Všechna nastavení aktivujte výběrem možnosti [SET] (Nastavit).

### Odemykání

**Klávesa/Tlačítka** – Pro návrat k normálnímu fungování odemkněte všechna tlačítka/všechny klávesy na monitoru současným stisknutím tlačítek hlavního ovládacího panelu jednotky SET a MENU/EXIT po dobu minimálně 3 sekund.

- Pokud odemykáte, když je monitor vypnutý, stiskněte vypínač (tlačítko POWER) na zadní straně monitoru a poté na minimálně 3 sekundy stiskněte současně tlačítka SET a MENU/EXIT. Tlačítka a klávesa na zadní straně monitoru jsou odemknuté.
- Pokud je [MODE] (Režim) nastaven na možnost [CUSTOM LOCK] a [POWER] (Napájení) na [ENABLE], stiskněte vypínač (tlačítko POWER) na zadní straně monitoru a počkejte, dokud se monitor nezapne. Stiskněte současně tlačítka SET a MENU/EXIT po dobu alespoň 3 sekund. Tlačítka a klávesa na zadní straně monitoru jsou odemknuté.

**OSD Menu (Nabídka OSD)** – Pro návrat k normálnímu provozu přejděte pomocí jednotky dálkového ovládání na možnost [PROTECT] (Ochrana) a poté [LOCK SETTINGS] (Nastavení zámku). Pod možností [SELECT] (Vybrat) změňte nastavení na [KEY] (Klávesy). V části [MODE] (Režim) vyberte možnost [UNLOCK] (Odemknout) a poté [SET].

## Pokročilý provoz

### Uzamčení tlačítek IR dálkového ovládání a tlačítek na zadní straně

V nabídce OSD vyberte možnost [PROTECT] (Chránit) → [LOCK SETTINGS] (Nastavení zámku) → [SELECT] (Vybrat) → [KEY & IR] (Tlačítka a IR).

Další postup nastavení, tlačítka/klávesy, pro které je zámek povolen, a způsob odemykání, vizte „Uzamčení tlačítek IR dálkového ovládání“ a „Zamykání tlačítek a kláves na zadní straně“.

## Nastavení funkce ID dálkového ovladače

Jednotku dálkového ovládání lze použít k ovládání až 100 jednotlivých monitorů MultiSync pomocí toho, co se nazývá režim REMOTE CONTROL ID (ID dálkového ovládání). Režim REMOTE CONTROL ID (ID dálkového ovládání) funguje ve spojení s ID monitoru a umožňuje ovládat až 100 jednotlivých monitorů MultiSync. Pokud se například ve stejné oblasti používá mnoho monitorů, jednotka dálkového ovládání v normálním režimu posílá signály na všechny monitory současně (viz **obrázek 1**). Použití dálkového ovladače v režimu REMOTE CONTROL ID (ID dálkového ovládání) bude ovládat pouze jeden konkrétní monitor ve skupině (viz **obrázek 2**).

### Chcete-li nastavit ID dálkového ovládání (přechod do režimu REMOTE CONTROL ID (ID dálkového ovládání))

Na jednotce dálkového ovládání podržte stisknuté tlačítko REMOTE ID SET a pomocí KLÁVESNICE zadejte ID monitoru (1–100) pro ten monitor, který chcete ovládat dálkově. Jednotka dálkového ovládání pak může být použita k ovládání monitoru, který má toto konkrétní ID číslo monitoru.

Je-li zvoleno 0 nebo když je dálkový ovladač v normálním režimu, budou fungovat všechny monitory.

### Resetování režimu REMOTE CONTROL ID (ID dálkového ovládání)

Normální režim – Chcete-li se vrátit do normálního režimu, stiskněte tlačítko REMOTE ID CLEAR a na 5 sekund je podržte.

- TIP:**
- Aby tato funkce správně fungovala, musí být monitoru přiděleno ID monitoru. ID monitoru lze přiřadit v nabídce [SYSTEM] (Systém) v OSD. Viz [str. 48](#).
  - Namiřte jednotku dálkového ovládání na senzor dálkového ovládání požadovaného monitoru a stiskněte tlačítko REMOTE ID SET. Když je vaše jednotka dálkového ovládání v režimu ID, na obrazovce se zobrazí číslo MONITOR ID (ID monitoru).

### Pomocí jednotky dálkového ovládání můžete ovládat všechny monitory v dosahu

1. Na dálkovém ovladači stiskněte a podržte tlačítko REMOTE ID SET a pomocí klávesnice zadejte REMOTE CONTROL ID (ID dálkového ovládání) „0“.

2. Všechny monitory v dosahu jednotky dálkového ovládání budou nyní reagovat na stisknutí klávesnice.

**TIP:** Když je REMOTE ID nastaveno na „0“, stisknutí REMOTE ID SET způsobí, že všechny monitory v dosahu vzdáleného signálu zobrazí své ID monitoru na obrazovce. Tímto způsobem můžete snadno zjistit, jaké je ID monitoru, pokud chcete ovládat jeden monitor, jak je popsáno níže.



**Obrázek 1**  
Dálkové ovládání v normálním režimu nebo REMOTE ID je nastaveno na 0

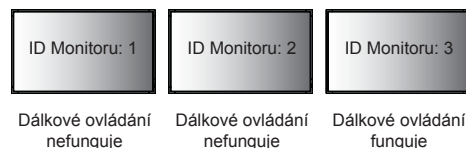

**Obrázek 2**  
Nastavení dálkového ovládání pro použití REMOTE ID: 3

Pro tuto funkci potřebujete dálkový ovladač.

## Pomocí jednotky dálkového ovládání můžete ovládat monitor, který má přiděleno specifické ID MONITORU

1. Pro daný monitor nastavte číslo [MONITOR ID] (ID monitoru) (viz [str. 48](#)). Číslo [MONITOR ID] (ID monitoru) může být v rozsahu od 1 do 100.

Toto číslo [MONITOR ID] (ID monitoru) umožňuje dálkovému ovladači ovládat tento konkrétní monitor, aniž by docházelo k ovlivňování ostatních monitorů.

2. Na jednotce dálkového ovládání stiskněte a podržte tlačítko **REMOTE ID SET** a pomocí klávesnice zadejte číslo **REMOTE CONTROL ID (ID dálkového ovládání) (1–100)**.

Číslo REMOTE ID NUMBER by se mělo shodovat s číslem MONITOR ID toho monitoru, který chcete ovládat.

3. Namiřte jednotku dálkového ovládání na senzor dálkového ovládání požadovaného monitoru a stiskněte tlačítko **REMOTE ID SET**.

Na monitoru se červeně zobrazí číslo MONITOR ID.

Pokud je ID REMOTE CONTROL (ID dálkového ovládání) „0“, pak červeně zobrazí své konkrétní číslo MONITOR ID (ID monitoru) všechny monitory v dosahu.

Pokud se číslo MONITOR ID (ID monitoru) na monitoru zobrazí bíle, číslo MONITOR ID (ID monitoru) a číslo REMOTE CONTROL ID (ID dálkového ovládání) nejsou stejné.

## Připojení více monitorů

Monitory lze vzájemně propojit, a to jak komunikačním, tak video připojením, v instalacích s více monitory. Zřetěžením video připojení dohromady vznikne videostěna, kde lze jeden obraz umístit na všechny monitory. Při připojování více monitorů k instalaci videostěny je nutné připojení komunikačních kabelů a videokabelů a jejich konfiguraci je třeba pečlivě zvážit. Viz část „Připojení periferních zařízení“ na [str. 18](#).

Nastavení monitoru pro konfiguraci videostěny v OSD a nastavení webové stránky monitoru jsou v nabídkách [PICTURE] (Obrázek) a [SYSTEM] (Systém).

Doporučujeme používat stejný model monitoru pro všechny monitory v propojeném řetězci.

### ■AUTO TILE MATRIX (Automatická dlaždicová matrice)

[AUTO TILE MATRIX] (Automatická dlaždicová matrice) v [PICTURE-ADVANCED] (Pokročilý obraz) automaticky konfiguruje nastavení pro více monitorů, když jsou komunikační a video porty zřetězeny dohromady. Tím se automaticky nastaví [MONITOR ID] (ID monitoru) a poloha monitorů ve videostěně podle fyzického zapojení mezi monitory.

Zadejte počet monitorů uspořádaných vodorovně a svisle na hlavním monitoru. Při spuštění automatického nastavení se automaticky nastaví následující nastavení: Nabídka OSD [H MONITORS] (H monitor), [V MONITORS] (V monitor), [POSITION] (Umístění), [DisplayPort VERSION] (Verze portu DisplayPort), [HDMI MODE] (Režim HDMI), a Input signal (Vstupní signál).

**TIP:** • [MONITOR ID] (ID monitoru) v [AUTO ID/IP SETTING] (Automatické nastavení ID/IP) se provede automaticky.

Příklad instalace přes LAN:

H MONITORS (H monitor) 3  
V MONITORS (V monitor) 3

Hlavní monitor

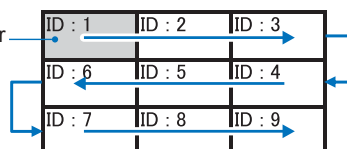

## Pokročilý provoz

### ■ TILE MATRIX

[TILE MATRIX] (Dlaždicová matice) v možnosti [PICTURE ADVANCED] (Pokročilý obraz) umožňuje roztažení jednoho obrazu a jeho zobrazení na více obrazovkách (až 100) prostřednictvím distribučního zesilovače. Ručně zadejte počet horizontálních a vertikálních monitorů ve videostěně, polohu monitoru v ní a zapněte nebo vypněte funkci Tile Compensation (Kompenzace dlaždic). Při naklánění obsahu HDCP se podívejte na „Připojení výstupu videa“ na str. 66.

**TIP:** [POSITION] (Polohu) je třeba změnit ručně. Podívejte se prosím na **obrázek 1**.

Konfigurace na výšku je stejná jako na obrázku 1.

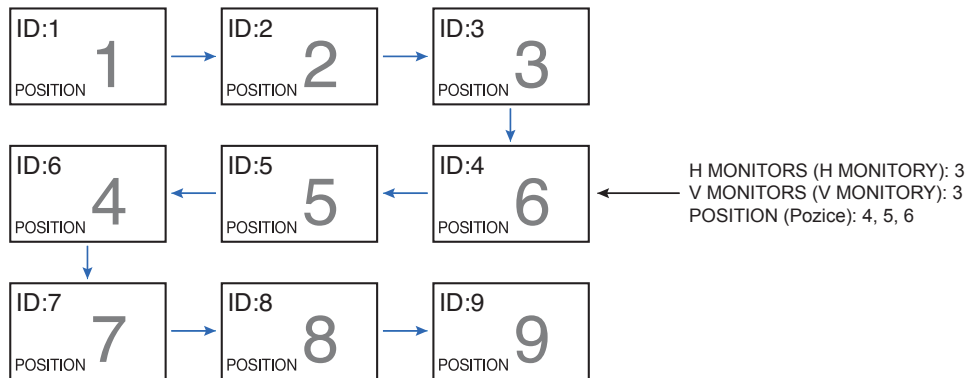

Obrázek 1

- [TILE COMP] (Dlaždice) – změni měřítko obrazu tak, aby kompenzovalo šířku rámečku obrazovky, aby se vytvořil plynulý obraz.
- [TILE CUT] (Řez dlaždicí) – vyberte část obrázku, která se zobrazí na celé obrazovce.

#### Příklad TILE CUT 1×2 (konfigurace na výšku)

Pro monitor nahoře:

##### 1. Nastavte H MONITORS [2] a V MONITORS [2].

Jeden obrázek se vydělí 4 a poté se zadá číslo od 1 do 4.

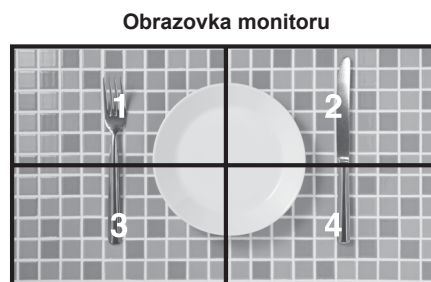
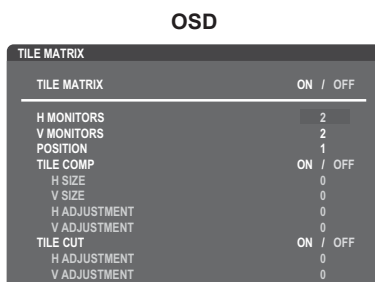

##### 2. Vyberte 1–4 na pozici [POSITION].

např. výběr 1

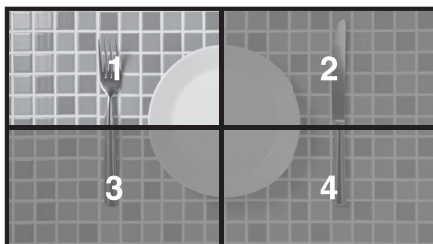

3. Pomocí [H ADJUSTMENT] (Nastavení H) a [V ADJUSTMENT] (Nastavení V) v [TILE CUT] můžete posunout vybraný čtverec přesně na místo, které chcete zobrazit.

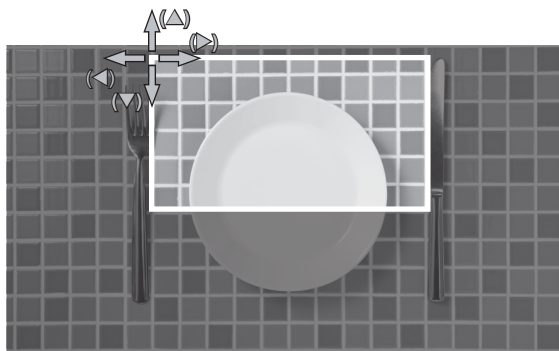

4. V [TILE MATRIX] (Dlaždicová matrice) vyberte možnost [ON] (Zapnuto).



Pro monitor ve spodní části:  
Opakujte stejné kroky.

např. výběr 3 v [POSITION] (Pozice)

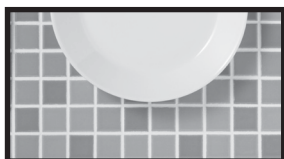

Po individuálním nastavení se zobrazí obrázek 1×2 (konfigurace na výšku), jak je uvedeno níže.



### ■ EXTERNAL CONTROL (Externí ovládání)

[EXTERNAL CONTROL] (Externí ovládání) v [SYSTEM] (Systém) nastavuje ID monitoru a IP skupiny pro aktuální monitor. Když jsou porty LAN monitorů zřetězené, lze ID a IP automaticky přiřadit všem monitorům.

### ■ CLONE SETTING (NASTAVENÍ KLONOVÁNÍ)

[CLONE SETTING] (Nastavení klonování) v [SYSTEM] (Systém) zkopíruje některé kategorie nabídky OSD na jiné monitory ve videostěně, když jsou zřetězené.

## Pokročilý provoz

### Připojení výstupu videa

Konektor	DisplayPort	USB Type-C1 (Upstream)	HDMI1 (ARC)	HDMI2	Volitelná deska	Výpočetní modul Raspberry Pi
Výstup DisplayPort	Ano	Ano	Ne	Ne	Ne	Ne
HDMI Out	Ne	Ne	Ne	Ano*1	Ano*1	Ano*1

\*1: Když je režim [MULTI PICTURE MODE] (Režim více obrázků) nastaven na [PIP] nebo [PBP], výstup signálu je deaktivován.

**TIP:** • Použijte stejný model monitoru.

### Pro připojení více monitorů

#### Připojení pomocí kabelu DisplayPort

- Pokud je signál přijímán z výstupního konektoru DisplayPort, nastavte vstupní konektor „DisplayPort“ nebo „USB-C“.

#### Připojení pomocí HDMI kabelu

- Na všech připojených monitorech nastavte stejnou hodnotu ([MODE1] (Režim 1) nebo [MODE2] (Režim 2)) v [HDMI MODE] (Režim HDMI) v [INPUT-ADVANCED] (Pokročilý vstup) na všech připojených monitorech.
- Pokud jde o výstupní signál z výstupního konektoru HDMI, nastavte vstupní konektor na „HDMI2“, „OPTION“ (Možnost) nebo „COMPUTE MODULE“ (Výpočetní modul).

#### Pro obsah HDCP

Funkce výstupu signálu tohoto monitoru podporuje obsah chráněný HDCP.

Obsah HDCP lze distribuovat na více připojených monitorech, jak je popsáno níže:

- HDCP1.3: Až 8 monitorů (včetně tohoto monitoru).
- HDCP2.2: Až 5 monitorů (včetně tohoto monitoru).

**TIP:** • Nevypínejte/nezapínejte hlavní vypínač ani nepřipojujte/neodpojujte kabel během přehrávání video obsahu chráněného HDCP v řetězovém zapojení. Přehrávání video obsahu se může zastavit. Pokud se přehrávání zastaví, zkuste spustit přehrávání znovu.

- V závislosti na používaném zařízení se počet podporovaných připojení pro monitory změní.
- Při zobrazování obrazu v nastavení s více monitory neodpojujte kabely od monitorů. Při odpojování kabelů nejprve vypněte hlavní napájení.

#### Pro obsah bez HDCP

- Lze připojit až 9 monitorů (včetně tohoto monitoru).
- Doba do zobrazení obrazu závisí na počtu připojených monitorů.

# Ovládání monitoru pomocí počítače (RS-232C)

Tento monitor lze ovládat na základě připojení osobního počítače ke konektoru RS-232C (reverzní typ).

Reverzní typ kabelu (kabel nulového modemu) (není součástí dodávky) by měl být použit pro ovládání RS-232C.

Některé z funkcí, které lze ovládat osobním počítačem, jsou například:

- Zapnutí nebo pohotovostní režim.
- Přepínání mezi vstupními signály.
- Ztlumení zvuku ON (Zapnuto) nebo OFF (Vypnuto).

## Připojení monitoru a počítače

- Před připojením počítače k monitoru vypněte hlavní napájení monitoru, prosím.
- Nejprve zapněte připojený počítač a poté hlavní napájení monitoru.

Pokud zapnete počítač a monitor v opačném pořadí, komunikační port nemusí fungovat.

Chcete-li monitor ovládat pomocí příkazů odeslaných z počítače připojeného pomocí kabelu RS-232C, použijte ovládací příkaz. Pokyny pro ovládací příkaz naleznete v dokumentu „External\_Control.pdf“. Viz [str. 91](#).

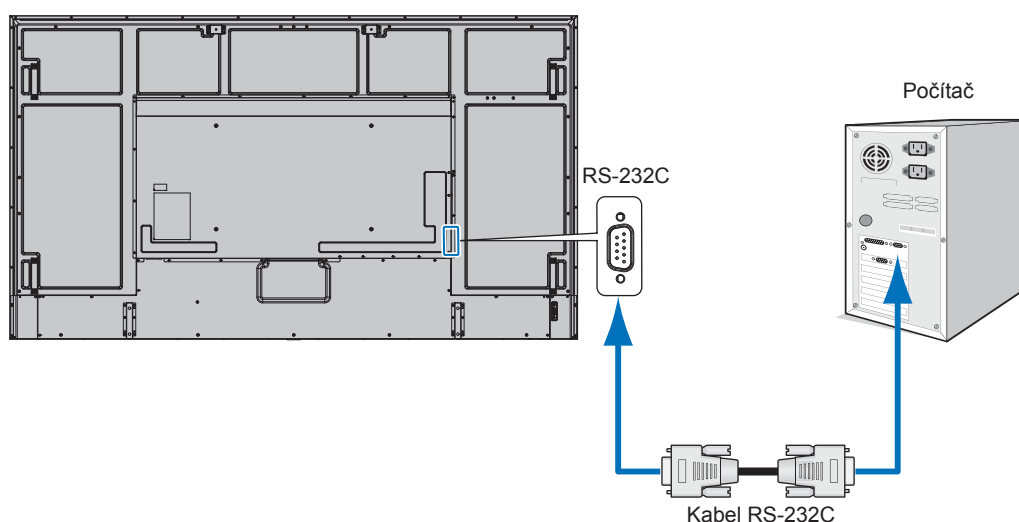

**TIP:** • Pokud je váš počítač vybaven pouze 25kolíkovým konektorem sériového portu, je vyžadován 25kolíkový adaptér sériového portu. Podrobnosti vám sdělí váš dodavatel.

## PŘÍRAZENÍ PINŮ

Vstup/výstup RS-232C

Kolík č.	Název
1	NC
2	RXD
3	TXD
4	NC
5	GND
6	NC
7	NC
8	NC
9	NC

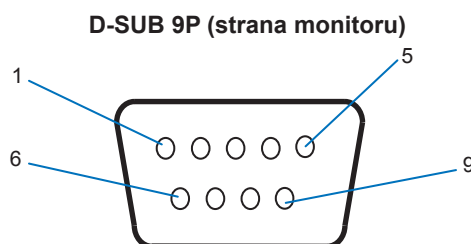

Tento monitor k ovládání RS-232C používá linky RXD, TXD a GND.

# Ovládání monitoru pomocí počítače (LAN)

## Připojení k síti

Použití síťového kabelu LAN (RJ-45 kategorie 5 a vyšší) vám dá možnost specifikovat nastavení monitoru pomocí funkce serveru HTTP.

**TIP:** Chcete-li použít připojení k síti LAN, bude nutné přiřadit IP adresu (viz [str. 43](#)). Jakmile se monitor připojí k síti DHCP, získá IP adresu automaticky.

## Příklad připojení k síti LAN:

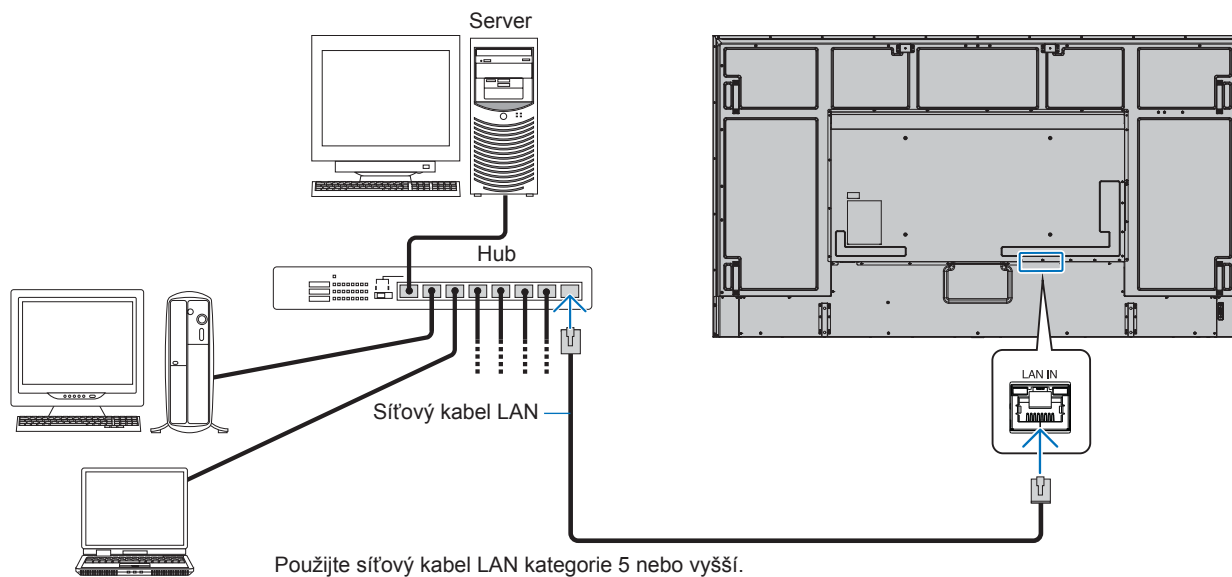

**Zabezpečení osobních údajů:** V monitoru mohou být uloženy různé osobní údaje, například IP adresy. Před převodem nebo likvidací monitoru smažte tyto údaje tak, že využijete funkce FACTORY RESET (Tovární reset).

## Ovládání monitoru pomocí počítače (LAN)

### ■ Připojení více monitorů

Můžete ovládat více monitorů pomocí připojení RS-232C, REMOTE nebo řetězci LAN.

**POZNÁMKA:** • Dohromady lze spojit až 100 monitorů.

- Než se pokusíte ovládat monitor ručním zadáním čísla ID, proveďte prosím [AUTO ID/IP SETTING] (Automatické nastavení ID/IP) pro automatické přiřazení jedinečných ID každému monitoru (viz [str. 48](#)).

Dávejte pozor, abyste v síti nevytvářeli smyčkové připojení. K tomu dojde, když jsou LAN 1 i LAN 2 na jednom monitoru připojeny ke stejné síti.

**POZNÁMKA:** V řetězci LAN by měl být k síti připojen pouze první monitor. Všechny ostatní monitory by měly být propojeny jeden k druhému. Do portu LAN 2 na posledním monitoru v řetězci LAN by neměl být zapojen žádný kabel.

Hlavní monitor		Dílčí monitor	
Terminál		Terminál	
VSTUP	VÝSTUP	VSTUP	VÝSTUP
RS-232C	LAN2 (DAISY CHAIN OUT)	LAN1 (DAISY CHAIN IN)	LAN2 (DAISY CHAIN OUT)
REMOTE (VZDÁLENÝ)			
LAN1 (DAISY CHAIN IN)			

### Připojení

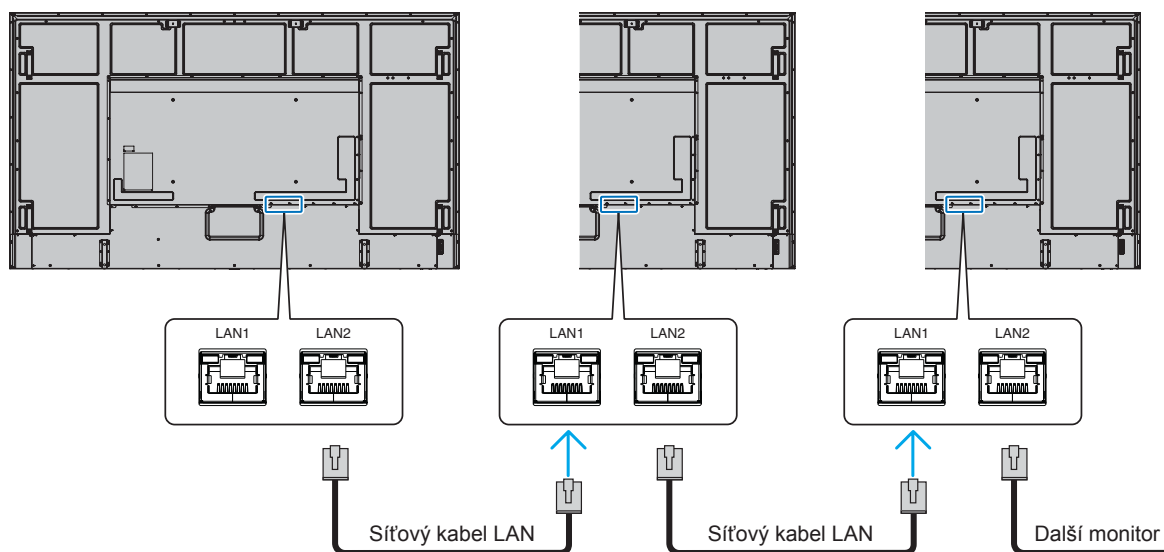

## Ovládání monitoru pomocí počítače (LAN)

### ■ HTTP prohlížeč

#### Přehled

Připojení monitoru k síti umožňuje vzdálené ovládání monitoru z počítače připojeného ke stejné síti.

Toto zařízení používá „JavaScript“ a „Cookies“ a prohlížeč by měl být nastaven tak, aby tyto funkce akceptoval. Chcete-li změnit nastavení pro používání JavaScriptu a souborů cookie, podívejte se do souborů nápovědy pro webový prohlížeč.

Pro přístup k HTTP serveru spusťte webový prohlížeč na počítači připojeném ke stejné síti jako monitor a do pole webové adresy zadejte následující URL: `https://<IP adresa monitoru>/index.html`

#### Network Settings (Nastavení sítě)

- TIP:**
- Výchozí adresa IP je monitoru přiřazena automaticky.
  - Doporučujeme používat software NaViSet Administrator pro správu monitorů po síti.
  - Pokud se ve webovém prohlížeči nezobrazí obrazovka MONITOR NETWORK SETTINGS (Nastavení sítě monitoru), stisknutím kláves Ctrl+F5 obnovte webový prohlížeč (nebo vymažte mezipaměť).
  - Pokud se zdá, že monitor na příkazy nebo kliknutí na tlačítka v prohlížeči reaguje pomalu, nebo je obecná rychlost provozu nepříjemná, může to být způsobeno síťovým provozem nebo nastavením ve vaší síti. Pokud k tomu dojde, obraťte se na správce sítě.
  - Monitor nemusí reagovat, pokud jsou tlačítka zobrazená v prohlížeči opakovaně mačkána v rychlých intervalech. Pokud k tomu dojde, chvíli počkejte a opakujte. Pokud monitor stále nereaguje, vypněte jej a znovu jej zapněte.

#### Příprava před použitím

Operace s prohlížečem, který používá proxy server, nemusí být možná v závislosti na typu proxy serveru a způsobu nastavení. Ačkoli bude faktorem typ proxy serveru, je možné, že se v závislosti na účinnosti mezipaměti nebudou zobrazovat nastavené položky a obsah nastavený z prohlížeče se nemusí projevit v provozu. Je doporučeno nepoužívat proxy server, pokud to síťové prostředí nevyžaduje.

#### Manipulace s adresou pro provoz přes prohlížeč

Název hostitele lze použít v následujících případech (odpovídající IP adrese monitoru):

Název hostitele musí být zaregistrován v systému názvů domén (DNS) správcem sítě. Poté můžete přistupovat k síťovým nastavením monitoru prostřednictvím tohoto registrovaného názvu hostitele pomocí kompatibilního prohlížeče.

Pokud byl název hostitele nakonfigurován v souboru „HOSTS“ používaného počítače, můžete v kompatibilním prohlížeči přistupovat k síťovým nastavením monitoru prostřednictvím tohoto názvu hostitele.

**Příklad 1:** Pokud byl název hostitele monitoru nastaven na „pd.xxx.co.jp“, získáte přístup k nastavení sítě zadáním adresy `https://pd.xxx.co.jp/index.html` nebo vstupním sloupcem adresy URL.

**Příklad 2:** Když je IP adresa monitoru „192.168.73.1“, přístup lze získat zadáním `https://192.168.73.1/index.html` pro adresu nebo vstupní sloupec adresy URL.

#### Nastavení pro první použití serveru HTTP

Při prvním přístupu na HTTP server se otevře okno ENTER NEW HTTP PASSWORD (Zadejte nové heslo HTTP).

Nastavte heslo pro HTTP server. Heslo může mít max. 32 znaků.

## Ovládání monitoru pomocí počítače (LAN)

### Operace

Chcete-li zobrazit HOME (Domovská stránka), přejděte na následující adresu,  
<https://<IP adresa monitoru>/index.html>

Klikněte na každý odkaz v levém sloupci pod HOME (Domovská stránka).

### DÁLKOVÉ OVLÁDÁNÍ

Povolte operaci pro ovládání monitoru ekvivalentní tlačítkům na jednotce dálkového ovládání.

### ■ Nastavení nabídky OSD v ovládacích prvcích Monitor Web

Vyberte jeden z odkazů na levé straně webových ovládacích prvků monitoru pro konfiguraci nastavení dostupných v OSD monitoru. Viz [str. 29](#) (úplný seznam ovládacích prvků nabídky OSD).

[INPUT] (Vstup), [PICTURE] (Obrázek), [AUDIO] (Zvuk), [SCHEDULE] (Plán), [SLOT], [NETWORK] (Síť), [PROTECT] (Ochrana), [SYSTEM] (Systém)

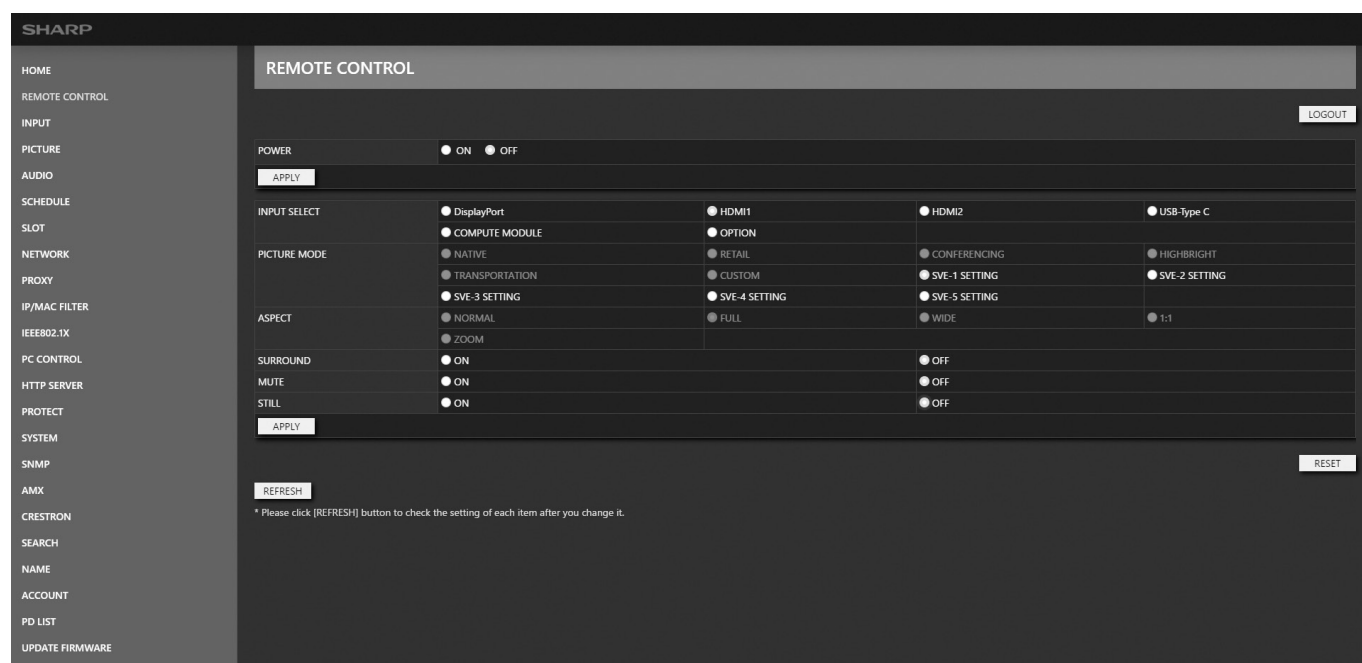

**TIP:** Tlačítka webových ovládacích prvků monitoru fungují následovně:

**APPLY (Použit):** Uloží nastavení.

**CANCEL (Zrušit):** Vráť se k předchozímu nastavení.

TIP: Možnost CANCEL (Zrušit) je po kliknutí na možnost APPLY (Použit) vypnuta.

**RELOAD (Načíst znovu):** Znovu načte nastavení.

**RESET (Resetovat):** Obnoví výchozí nastavení.

## Ovládání monitoru pomocí počítače (LAN)

### ■ Network Settings (Nastavení sítě)

Tato obrazovka vám umožňuje nastavit [Network Settings] (Nastavení sítě).

- IP SETTING (NASTAVENÍ IP) ..... Vyberte možnost pro nastavení adresy IP ADDRESS (IP adresa).  
AUTO (Automaticky): Automaticky přiřadit IP adresu.  
MANUAL (Ručně): Ručně nastavte IP adresu pro monitor připojený k síti.  
TIP: V případě potíží se obraťte na správce sítě.
- IP ADDRESS (IP adresa) ..... Nastavte svou IP adresu pro monitor připojený k síti, když je pro nastavení [IP SETTING] (Nastavení IP) vybrána možnost [MANUAL] (Ručně).
- SUBNET MASK (Maska podsítě) ..... Nastavte data masky podsítě pro monitor připojený k síti, když je pro [IP SETTING] (Nastavení IP) vybrána možnost [MANUAL] (Ručně).
- DEFAULT GATEWAY (Výchozí brána) ..... Nastavte svou výchozí bránu pro monitor připojený k síti, když je pro [IP SETTING] (Nastavení IP) vybrána možnost [MANUAL] (Manuálně).  
TIP: Chcete-li nastavení odstranit, nastavte jako [0.0.0.0].
- DNS ..... Nastaveno pro nastavení adresy IP ADDRESS (IP adresa) DNS serveru.  
AUTO (Automaticky): Server DNS připojený k monitoru automaticky přiřadí svou IP adresu.  
MANUAL (Ručně): Ručně zadejte adresu IP serveru DNS, který je připojen k monitoru.
- DNS PRIMARY (Primární DNS) ..... Zadejte nastavení primárního serveru DNS sítě připojené k monitoru.  
TIP: Nastavení smažete tak, že zadáte [0.0.0.0].
- DNS SECONDARY (Sekundární DNS) ..... Zadejte nastavení sekundárního serveru DNS sítě připojené k monitoru.  
TIP: Nastavení smažete tak, že zadáte [0.0.0.0].

### ■ PROXY

Tato obrazovka umožňuje zadat nastavení [PROXY].

PROXY		<input type="radio"/> ON <input type="radio"/> OFF
HTTP	ADDRESS	host name or IP address
	PORT	8080
	USER NAME	USER NAME
	PASSWORD	PASSWORD
HTTPS	ADDRESS	host name or IP address
	PORT	8080
	USER NAME	USER NAME
	PASSWORD	PASSWORD
EXCEPTION ADDRESS		separator is ','
<input type="button" value="APPLY"/>		

- PROXY ..... Toto nastavení nastavte, pokud PROXY musí být při připojení k internetu autorizována. Po připojení k internetu je k dispozici funkce síťové aktualizace firmwaru.
- HTTP: Nakonfigurujte nastavení HTTP proxy serveru potřebné pro přístup k Internetu.
- HTTPS: Nakonfigurujte nastavení proxy serveru HTTPS potřebné pro přístup k Internetu.
- EXCEPTION ADDRESS (Adresa výjimky): Nastavte adresy, pro které se nepoužívá žádný proxy server. Při zadávání více adres je oddělte čárkou („“).

## Ovládání monitoru pomocí počítače (LAN)

### ■ IP/MAC FILTER

Tato obrazovka umožňuje konfigurovat [IP/MAC FILTER] (Filtr IP/MAC), [IP FILTER SETTINGS] (Nastavení filtru IP) a [MAC FILTER SETTINGS] (Nastavení filtru MAC).

IP/MAC FILTER		<input checked="" type="radio"/> ENABLE	<input type="radio"/> DISABLE
IP FILTER SETTINGS		<input checked="" type="radio"/> ALLOW	<input type="radio"/> DENY
Please input "0.0.0.0" if you don't use it.	ADDRESS FILTER 1	START ADDRESS	0 . 0 . 0 . 0
		END ADDRESS	0 . 0 . 0 . 0
	ADDRESS FILTER 2	START ADDRESS	0 . 0 . 0 . 0
		END ADDRESS	0 . 0 . 0 . 0
	ADDRESS FILTER 3	START ADDRESS	0 . 0 . 0 . 0
		END ADDRESS	0 . 0 . 0 . 0
	ADDRESS FILTER 4	START ADDRESS	0 . 0 . 0 . 0
		END ADDRESS	0 . 0 . 0 . 0
	ADDRESS FILTER 5	START ADDRESS	0 . 0 . 0 . 0
		END ADDRESS	0 . 0 . 0 . 0
MAC FILTER SETTINGS Please input "00:00:00:00:00:00" if you don't use it.	MAC ADDRESS 1	00:00:00:00:00:00	
	MAC ADDRESS 2	00:00:00:00:00:00	
	MAC ADDRESS 3	00:00:00:00:00:00	
	MAC ADDRESS 4	00:00:00:00:00:00	
	MAC ADDRESS 5	00:00:00:00:00:00	
<input type="button" value="APPLY"/>			

IP/MAC FILTER (IP/MAC FILTR) .....Nastavte, zda použít filtr IP/MAC.

IP FILTER SETTINGS .....Povolí nebo zakáže IP adresy mezi počáteční a koncovou adresou. K dispozici je 5 typů nastavení.  
(NASTAVENÍ FILTRU IP) Režim [ALLOW] (Povolit) určuje adresy, které mají být povoleny, a [DENY] (Zamítnout) určuje adresy, které mají být zamítnuty.

MAC FILTER SETTINGS .....V možnosti [MAC FILTER SETTINGS] (Nastavení filtru MAC) lze nastavit 5 povolených MAC ADRES.  
(NASTAVENÍ FILTRU MAC)

- TIP:**
- Pokud je [MAC ADDRESS FILTER SETTING] (Nastavení filtrů MAC adres) použito ve spojení s možností [ALLOW] (Povolit) v [IP ADDRESS FILTER SETTING] (Nastavení filtru IP adres), je povoleno připojení obou zadaných adres.
  - Pokud je [MAC ADDRESS FILTER SETTING] (Nastavení filtrů MAC adres) použito ve spojení s možností [DENY] (Zamítnout) v [IP ADDRESS FILTER SETTING] (Nastavení filtru IP adres), spojení jsou povolena pouze v případě, že IP ADRESA (IP adresa) přiřazená MAC ADRESA (MAC adresa) je mezi zadanými MAC ADDRESSES (MAC adresy) mimo rozsah [IP ADDRESS FILTER SETTING] (Nastavení filtru IP adres).

## Ovládání monitoru pomocí počítače (LAN)

### IEEE802.1X SETTINGS (Nastavení IEEE802.1X)

Tato obrazovka vám umožňuje nastavit [IEEE802.1X].

[IEEE802.1X] lze použít k ověření uživatele, aby bylo možné používat stroj.

Použijte ověřování IEEE802.1X, abyste umožnili používat síť pouze ověřeným zařízením a chránili před zneužitím sítě třetími stranami.

**TIP:** Nastavení nabídky OSD [IEEE802.1X] v části [SYSTEM] (Systém) a [AUTHENTICATION] (Ověření) v [IEEE802.1X] se synchronizuje. Pokud je na serveru HTTP náhodně povoleno [AUTHENTICATION] (Ověřování) a poté v síti zablokováno, v nabídce OSD [IEEE802.1X] v [SYSTEM] (Systém) nastavte možnost [DISABLE] (Zakázat).

### IEEE802.1X

LOGOUT

#### IEEE802.1X SETTINGS

AUTHENTICATION	<input type="radio"/> Disable	<input type="radio"/> Enable
METHOD	<input type="radio"/> EAP-PEAP	<input type="radio"/> EAP-TLS
EAP-PEAP	USER NAME	<input type="text"/>
		* MAX 64 characters(MAX Length is shorter if use Non ASCII characters)
	PASSWORD	<input type="text"/>
		* MAX 64 ASCII characters
	VERIFY CERTIFICATE	<input type="radio"/> Disable <input type="radio"/> Enable
EAP-TLS	USER NAME	<input type="text"/>
		* MAX 64 characters(MAX Length is shorter if use Non ASCII characters)
	VERIFY CERTIFICATE	<input type="radio"/> Disable <input type="radio"/> Enable

APPLY

#### MANAGE CERTIFICATES

CLIENT CERTIFICATE and PRIVATEKEY	STATUS	----
	VALID FROM	----
	VALID TO	----
	FILE SELECT	<input type="button" value="Choose File"/> No file chosen
	PASSWORD	<input type="text"/>
		* MAX 32 ASCII characters
	IMPORT/DELETE	<input type="button" value="IMPORT"/> <input type="button" value="DELETE"/>
CA CERTIFICATE	STATUS	----
	VALID FROM	----
	VALID TO	----
	FILE	<input type="button" value="Choose File"/> No file chosen
	IMPORT/DELETE	<input type="button" value="IMPORT"/> <input type="button" value="DELETE"/>

REFRESH

RESET

\* Please click [REFRESH] button to check the setting of each item after you change it.

### AUTHENTICATION (Ověřování)

Nastavte, zda použít ověřování pomocí IEEE802.1X.

### METHOD (Metoda)

Nastavte metodu ověřování EAP v IEEE802.1X.

## Ovládání monitoru pomocí počítače (LAN)

### EAP-PEAP

EAP-PEAP (Protected Extensible Authentication Protocol) – zapouzdřuje EAP v tunelu TLS a poskytuje bezpečnou autentizaci. Běžně se používá, když je nasazen certifikát na straně serveru k ověření serveru vůči klientovi, ale certifikáty na straně klienta nejsou vyžadovány.

USER NAME (Uživatelské jméno).....Za účelem ověření zadejte uživatelské jméno EAP-PEAP.

PASSWORD (Heslo) .....Za účelem ověření zadejte uživatelské jméno EAP-PEAP.

VERIFY CERTIFICATE (Ověření certifikátu).....Nastavuje, zda se mají ověřovat certifikáty serveru EAP pomocí certifikátů CA.

### EAP-TLS

EAP-TLS (Transport Layer Security) – využívá vzájemné ověřování pomocí klientských a serverových certifikátů. Vyžaduje, aby server i klient měli certifikáty, což může zkomplikovat nastavení, ale poskytuje vyšší zabezpečení.

USER NAME (Uživatelské jméno).....Za účelem ověření zadejte uživatelské jméno EAP-TLS.

VERIFY CERTIFICATE (Ověření certifikátu).....Nastavuje, zda se mají ověřovat certifikáty serveru EAP-TLS pomocí certifikátů CA.

### MANAGE CERTIFICATES (Správa certifikátů)

Existují dva typy certifikátů.

CLIENT CERTIFICATE (Certifikát klienta) je kompatibilní s formátem PFX (PKCS#12). Tento certifikát se používá pro EAP-TLS.

CA CERTIFICATE (Certifikát CA) je pro server IEEE802.1X, který lze nainstalovat.

Certifikát CA používá soubor PEM ve formátu BASE64 (přípona pem).

**TIP:** Na monitor je uložen pouze jeden certifikát. Pokud nainstalujete oba certifikáty, je k dispozici pouze ten naposledy nainstalovaný.

### CLIENT CERTIFICATE (Certifikát klienta) and PRIVATE KEY (Soukromá klávesa)

STATUS (Stav) .....Zobrazuje stav instalace certifikátu klienta.

VALID FROM

VALID TO (Platí od / Platí do).....Zobrazuje platné datum certifikátu klienta.

Pro tuto funkci je vyžadováno nastavení [DATE & TIME] (Datum a čas) v nabídce [SYSTEM] (Systém).

FILE SELECT (Výběr souboru) .....Vyberte tlačítko [Choose File] (Zvolit soubor) a otevřete jím Průzkumníka a vyberte soubor pro import.

PASSWORD (Heslo) .....Chcete-li nainstalovat certifikát, zadejte heslo. Lze použít až 32 alfanumerických znaků.

IMPORT/DELETE (Importovat/Smazat) .....Importuje vybraný soubor na monitor nebo vybraný soubor odstraní.

### CA CERTIFICATE (Certifikát CA)

STATUS (Stav) .....Zobrazuje stav instalace certifikátu CA.

VALID FROM

VALID TO (Platí od / Platí do).....Zobrazuje datum vypršení platnosti certifikátu CA.

Pro tuto funkci je vyžadováno nastavení [DATE & TIME] (Datum a čas) v nabídce [SYSTEM] (Systém).

FILE (Soubor) .....Vyberte tlačítko [Choose file] (Vyberte Soubor) a otevřete Průzkumníka a vyberte soubor pro import.

IMPORT/DELETE (Importovat/Smazat) .....Importuje vybraný soubor na monitor nebo odstraňuje vybraný soubor.

## Ovládání monitoru pomocí počítače (LAN)

### ■ PC CONTROL (Ovládání počítačem)

Tato obrazovka umožňuje konfigurovat nastavení [PC CONTROL] (Ovládání počítačem).

### PC CONTROL (Ovládání počítačem)

Nastavte, zda se mají používat ovládací příkazy přes LAN.

#### N-FORMAT

PORT ..... Nastavuje číslo portu, které má používat příkaz N-FORMAT za použití běžného řízení komunikace.

#### S-FORMAT

PORT ..... Nastavuje číslo portu, které má používat příkaz S-FORMAT za použití běžného řízení komunikace.

LOGIN AUTHENTICATION (Ověření přihlášení) .... Nastavuje, zda se při použití příkazu S-FORMAT použije ověření přihlášení. Je-li použito ověření přihlášení, je hodnota nastavená v [USER NAME/PASSWORD] (Uživatelské jméno / Heslo) použita k ověření uživatele.

USER NAME (Uživatelské jméno)..... Nastaví uživatelské jméno používané pro ověření uživatele.

PASSWORD (Heslo) ..... Nastavuje heslo používané pro ověření uživatele. V počátečním nastavení je heslo nastaveno při prvním zapnutí napájení.

AUTO LOGOUT (Automatické odhlášení)..... Nastavuje, zda se připojení odpojí, když po dobu 15 minut po připojení nejsou přijaty žádné ovládací příkazy.

## Ovládání monitoru pomocí počítače (LAN)

### PC CONTROL SECURE (Zabezpečené ovládání počítačem)

Nastavuje, zda je ověřování uživatele a šifrovaná komunikace prováděna pomocí kryptografie veřejného klíče.

PORT .....Nastaví číslo portu, které se má použít příkazy N-FORMAT/S-FORMAT při použití řízení komunikace pomocí zabezpečeného protokolu.

AUTO LOGOUT (Automatické odhlášení) .....Nastavuje, zda se připojení odpojí, když po dobu 15 minut po připojení nejsou přijaty žádné ovládací příkazy.

USER NAME (Uživatelské jméno) .....Nastaví uživatelské jméno používané pro ověření uživatele.

### MANAGE PUBLIC KEYS (PC CONTROL SECURE) (Správa veřejných kláves (Zabezpečené ovládání počítačem))

Spravuje veřejné klávesy pro použití zabezpečeného protokolu.

FILE SELECT (Výběr souboru) .....Nastavte veřejnou klávesu, která se zaregistruje s tímto monitorem.

IMPORT/DELETE (Importovat/Smazat) .....Importuje vybraný soubor na monitor nebo odstraňuje vybraný soubor.

## ■HTTP SERVER

Tato obrazovka vám umožňuje nainstalovat „certifikáty“ pro HTTP SERVER a HTTP KLIENT (Klient HTTP).

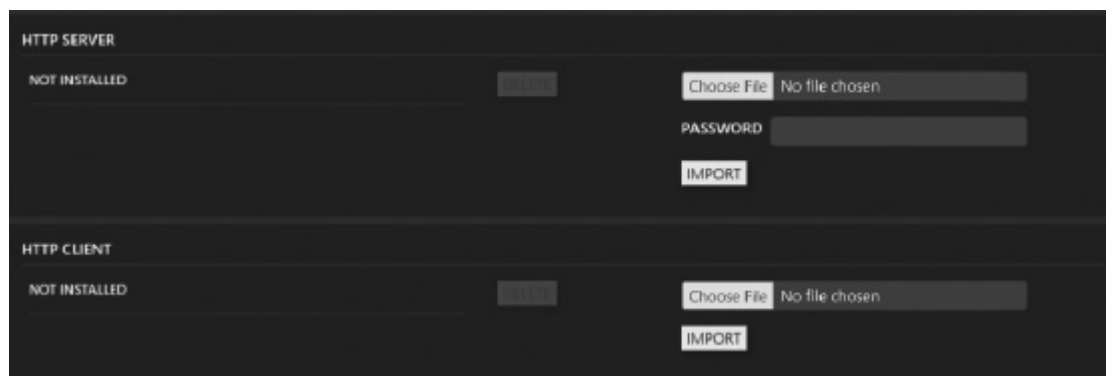

### HTTP SERVER SETTINGS (Nastavení serveru HTTP)

Nastavte, zda se má používat HTTP, HTTPS, REST API.

### MANAGE CERTIFICATES (Správa certifikátů)

HTTP SERVER .....Při dodání produktu používá server HTTP fiktivní certifikát serveru a je vydáno bezpečnostní varování.  
Certifikát lze nainstalovat, když uživatel certifikát získá. Formát je soubor PKCS#12 (přípona pfx).

HTTP CLIENT .....(Klient HTTP) Nainstalujte certifikát CA, pokud je pro prostředí internetového připojení použit certifikát serveru CA. Formátem je formát PEM (přípona pem).

## Ovládání monitoru pomocí počítače (LAN)

### ■SNMP SETTINGS (Nastavení SNMP)

Tato obrazovka umožňuje nastavit nastavení SNMP.  
SNMP je protokol pro správu sítě používaný ke komunikaci s monitorem.  
Nastavte, zda chcete použít funkci SNMP.

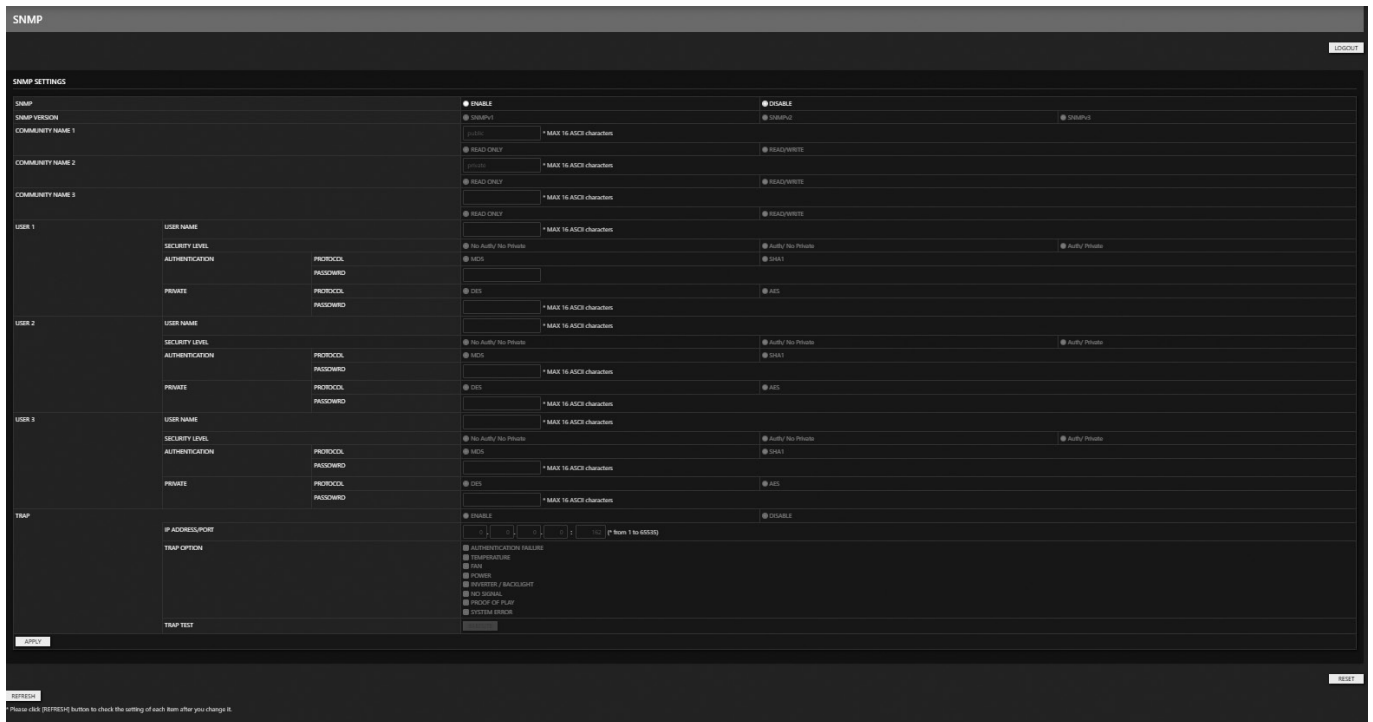

### SNMP VERSION (Verze SNMP)

SNMP v1, SNMP v2c: Neověřuje ani nešifruje zprávy ze strany komunity.

SNMP v3: Ověření uživatele a šifrování zpráv se provádí pomocí ověřovacího protokolu.

### COMMUNITY NAME (Název komunity)

Nastavte název a typ přístupu skupiny, kterou má spravovat SNMP.

Výchozí nastavení názvu komunity je „veřejná“ a „soukromá“.

READ ONLY (Pouze ke čtení) .....READ ONLY umožňuje informace pouze číst.

READ/WRITE (Čtení/Zápis) .....READ/WRITE umožňuje číst a zapisovat informace.

Pokud používáte „SNMP v3“, nakonfigurujte níže uvedená nastavení.

### USER NAME (Uživatelské jméno) 1–3

Lze zaregistrovat uživatele USER 1 až 3.

USER NAME (Uživatelské jméno).....Nakonfigurujte uživatelské jméno pro použití v SNMPv3.

SECURITY LEVEL (Úroveň zabezpečení) .....Nastavte úroveň zabezpečení.

SECURITY LEVEL (Úroveň zabezpečení)	Autentizační protokol	Šifrování zpráv
No Auth/No Private (Žádné ověření / žádné soukromé)	Žádné (Uživatelské jméno)	Ne
Auth/No Private (Ověření / Žádné soukromé)	MD5 nebo SHA1	Ne
Auth/Private (Ověření/Soukromé)	MD5 nebo SHA1	DES nebo AES

## Ovládání monitoru pomocí počítače (LAN)

### AUTHENTICATION (Ověřování)

Nastavte ověřovací protokol a heslo.

### PRIVATE (Soukromé)

Nastavte protokol ochrany osobních údajů a heslo.

### TRAP (Past)

Povolí nebo zakáže funkci pasti.

Pokud je povoleno, bude upozorněna položka nastavená pomocí TRAP OPTION.

IP ADDRESS/PORT (IP Adresa/Port).....Nastavte cílovou adresu oznámení a číslo portu pro funkci depeše.

TRAP OPTION (Možnost pasti).....Nastavte události, které mají být upozorňovány funkcí trap.

TRAP TEST (Test pasti) .....Odešlete příjemcům testovací pasti.

### ■Nastavení AMX

Tato obrazovka vám umožňuje nastavit AMX.

AMX BEACON (Maják AMX).....Zapíná nebo vypíná detekci z AMX Device Discovery při připojení k síti podporované řídicím systémem NetLinx AMX.

#### TIP:

Při použití zařízení, které podporuje AMX Device Discovery, všechny řídicí systémy AMX NetLinx rozpoznají zařízení a stáhnou příslušný Device Discovery Module ze serveru AMX.

Výběrem [ENABLE] (Povolit) AMX Device Discovery rozpozná zařízení.

Výběrem [DISABLE] (Zakázat) AMX Device Discovery nerozpozná zařízení.

### ■SEARCH SETTINGS (Nastavení vyhledávání)

Tato obrazovka vám umožňuje nastavit položku [SEARCH SETTINGS] (Nastavení vyhledávání).

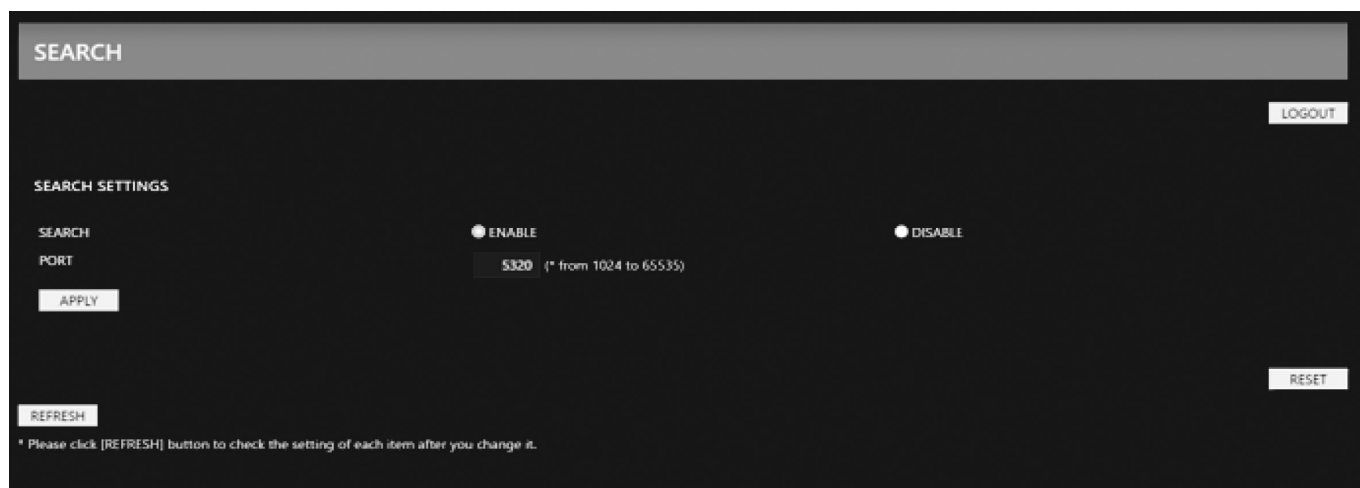

- SEARCH (Vyhledávání) ..... Nastavte, zda se má použít funkce [SEARCH] (Vyhledávání).  
Povolte tuto funkci při použití [AUTO ID/IP SETTING] (Automatické nastavení ID/IP) nebo při hledání zařízení ve stejné síti v aplikaci.
- PORT..... Nastavte číslo portu UDP, který se má vyhledat.  
Obvykle použijte výchozí hodnotu.

### ■Name SETTINGS (Nastavení názvu)

Tato obrazovka vám umožňuje provést NAME SETTINGS (NASTAVENÍ NÁZVU).

- MONITOR NAME (Název monitoru).....Umožňuje upravit název monitoru až do délky 16 znaků. Tento název se zobrazí při vyhledávání zařízení v síti při použití aplikace, jako je NaViSet Administrator. Přidělení jedinečného názvu monitoru umožňuje jeho snadnou identifikaci při prohlížení seznamu monitorů v síti. Výchozím názvem je název modelu monitoru.
- HOST NAME (Název hostitele) .....Zadejte název hostitele sítě do monitoru.  
Lze použít až 15 alfanumerických znaků.
- DOMAIN NAME (Název domény) .....Zadejte název domény sítě, která je připojena k monitoru.  
Lze použít až 60 alfanumerických znaků.

## Ovládání monitoru pomocí počítače (LAN)

### ■ACCOUNT (Účet)

Tato obrazovka umožňuje provést nastavení [ACCOUNT] (Účet).

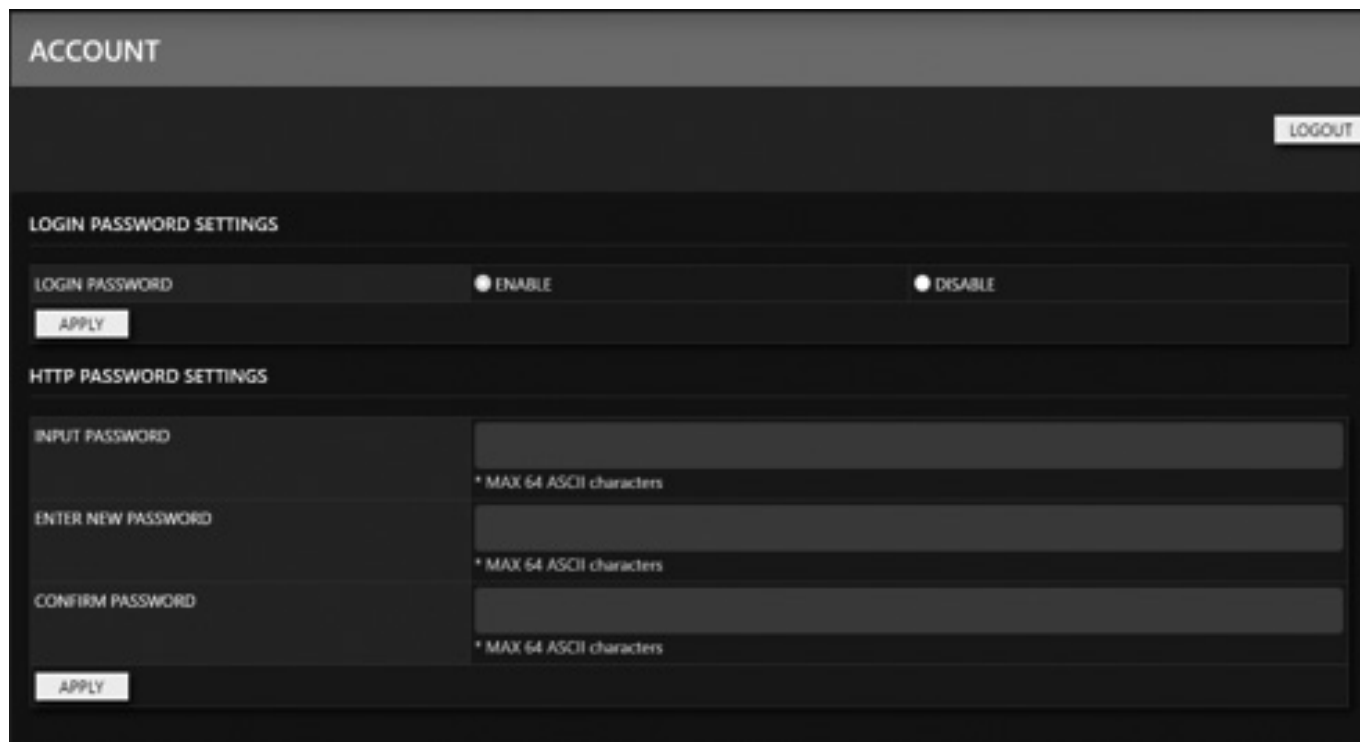

LOGIN PASSWORD SETTINGS (Nastavení přihlašovacího hesla) ..... Toto nastavení umožňuje konfigurovat možnost PASSWORD (Heslo).

LOGIN PASSWORD (Přihlašovací heslo) ..... Povolí nebo zakáže heslo pro přístup k tomuto monitoru.

HTTP PASSWORD SETTINGS (Nastavení hesla HTTP) ..... Nastaví heslo pro přístup k tomuto monitoru.

### ■Informace o PD Seznamu

Tato obrazovka poskytuje seznam ID monitorů a IP adres více monitorů, které jsou zapojeny do série.

**POZNÁMKA:** Seznam může zobrazit pouze hlavní monitor.

### ■ UPDATE FIRMWARE (Aktualizovat firmware)

Tato obrazovka vám umožňuje nastavit možnost [UPDATE FIRMWARE] (Aktualizovat firmware). Aktualizujte na nejnovější firmware přes internet.

### UPDATE FIRMWARE (NETWORK) (Aktualizovat firmware (Síť))

#### UPDATE METHOD (Metoda aktualizace)

METHOD (Metoda)

AUTO (Automatická) ..... Nastavte ji na aktualizaci na nejnovější firmware přes internet v určený čas. Pokud je zjištěn nejnovější firmware, provede se aktualizace firmwaru.

MANUAL (Ruční) ..... Nastavte za účelem kontroly, zda je v určený čas k dispozici nejnovější firmware přes internet.

Pokud je detekován nejnovější firmware, funkce „MANUAL UPDATE“ (Manuální aktualizace) poukáže na skutečnost, že je k dispozici aktualizace firmwaru. Aktualizace firmwaru však nebude provedena.

OFF (Vypnuto) ..... Neaktualizujte na nejnovější firmware přes internet.

#### SCHEDULE (Plán)

Pokud nastavíte v možnosti „METHOD“ (Metoda) nastavíte „AUTO“ (Automaticky) nebo „MANUAL“ (Ručně), zkontrolujte, zda je v nastavený čas k dispozici nejnovější firmware.

MANUAL UPDATE (Ruční aktualizace) ..... Vyhledejte nejnovější firmware přes internet.

Pokud je zjištěn nejnovější firmware, lze jej aktualizovat.

LATEST UPDATE (Poslední aktualizace) ..... Zobrazuje datum a revizi poslední aktualizace firmwaru přes internet.

UPDATE HISTORY (Aktualizovat historii) ..... Zobrazuje historii posledních 3 aktualizací firmwaru přes internet.

UPDATE FIRMWARE (FILE UPLOAD) (Aktualizovat firmware (Nahrání souboru))

FILE SELECT (Výběr souboru) ..... Chcete-li provést aktualizaci firmwaru, můžete nahrát soubor s nejnovějším firmwarem. Stáhněte si prosím nejnovější soubor firmwaru z našich webových stránek.

## Ovládání monitoru pomocí počítače (LAN)

### Příkazy

Připojením monitoru k RS-232C nebo připojením k síti přes LAN se řídicí příkazy vysílají a přijímají mezi monitorem a připojeným zařízením. Umožňuje dálkové ovládání monitoru z připojeného zařízení.

Pokyny pro oba typy ovládacích příkazů naleznete v externích dokumentech.

Podrobnosti o každém příkazu naleznete v příručce na následující webové stránce.

<https://sharp-displays.jp.sharp/global/index.html>

### Proof of Play

Tato funkce umožňuje zaslání zpráv o aktuálním stavu monitoru pomocí vlastní diagnostiky.

Funkce Proof of Play včetně vlastní diagnostiky naleznete v souboru „External\_Control.pdf“. Viz [str. 91](#).

Zkontrolujte položku	Zpráva
① INPUT (Vstup)	DisplayPort/USB-C/HDMI1/HDMI2/OPTION (VOLBA)*/COMPUTE MODULE* <sup>1</sup>
② Resolution (Rozlišení)	e.g. (H)1920, (V)1080, (H)3840, (V)2160 or No signal or Invalid signal (např. (H) 1 920, (V) 1 080, (H) 3 840, (V) 2 160 nebo Žádný signál nebo Neplatný signál)
③ Audio signal (Zvukový signál)	Zvukový vstup nebo bez zvukového vstupu nebo Není k dispozici
④ Picture Image (Obraz)	Normal Picture or No Picture (Normální obraz nebo Žádný obraz)
⑤ AUDIO OUT (ZVUKOVÝ VÝSTUP)	Normal Audio or No Audio (Normální zvuk nebo Žádný zvuk)
⑥ TIME (Čas)	(year)/(month)/(day)/(hour)/(minutes)/(second) ((rok)/(měsíc)/(den)/(hodina)/(minuty)/(sekunda))
⑦ EXPANSION DATA (DATA ROZŠÍŘENÍ)	00h: Normal Proof of Play event (Normální událost Proof of Play) 01h: Proof of Play event is "last power on time" (Událost Proof of Play je „čas posledního zapnutí“) 20h: Contents Copy from USB (Kopie obsahu z USB) 21h: Contents Copy form network folder (Kopie obsahu z formuláře síťové složky) 30h: Contents Copy Success (Úspěšné kopírování obsahu) 31h: Contents Copy Error (No media) (Chyba kopírování obsahu (žádná média)) 32h: Contents Copy Error (Connect error) (Chyba kopírování obsahu (chyba připojení)) 33h: Contents Copy Error (Out of disk space) (Chyba kopírování obsahu (nedostatek místa na disku)) 34h: Contents Copy Error (Read/Write error) (Chyba při kopírování obsahu (chyba čtení/zápisu)) 40h: Human detected (Human sensor Status) (Byl zjištěn člověk (Stav lidského senzoru)) 41h: Human detect cleared (Human Sensor Status) (Detekce člověka vymazána (Stav lidského senzoru))

\*: Tato funkce závisí na tom, která volitelná deska je v monitoru nainstalována.

\*1: Tento vstup je k dispozici, když je nainstalována volitelná deska rozhraní Raspberry Pi Compute Module a Raspberry Pi Compute Module.

#### Příklad:

- ① HDMI1
- ② 3 840 × 2 160
- ③ Audio in (Zvukový vstup)
- ④ Normal Picture (Normální obrázek)
- ⑤ Normal Audio (Normální zvuk)
- ⑥ 2024/1/1/0h/0m/0s
- ⑦ 30h: Contents Copy Success (Úspěšné kopírování obsahu)

# Odstraňování problémů

## Problémy s obrazem obrazovky a videosignálem

### Žádný obraz

- Signální kabel by měl být zcela připojen ke grafické kartě / počítači.
- Grafická karta by měla být zcela usazena ve svém slotu.
- Zkontrolujte hlavní vypínač, měl by být v poloze ON.
- Ujistěte se, že jsou počítač i monitor zapnuté.
- Ujistěte se, že na grafické kartě nebo používaném systému bylo vybráno podporované rozlišení. Máte-li pochybnosti, změňte rozlišení podle uživatelské příručky ovladače zobrazení nebo systému.
- Zkontrolujte kompatibilitu a doporučená časování signálu monitoru a grafické karty.
- Zkontrolujte konektor signálního kabelu, zda nemá ohnuté nebo zasunuté kolíky.
- Když dojde ke ztrátě obrazového signálu, monitor se po uplynutí přednastavené doby automaticky přepne do pohotovostního režimu. Stiskněte vypínač (tlačítko POWER) na dálkovém ovladači nebo na monitoru.
- Pokud při spouštění počítače odpojíte signálový kabel, obrázky se nemusí zobrazit. Vypněte monitor a počítač a poté připojte signálový kabel a zapněte počítač a monitor.
- Zkontrolujte obsah HDCP (High-bandwidth Digital Content Protection). HDCP je systém zabraňující nelegálnímu kopírování video dat odeslaných přes digitální signál. Pokud nemůžete sledovat materiál přes digitální vstupy, nemusí to nutně znamenat, že monitor nefunguje správně. Při implementaci HDCP mohou nastat případy, kdy je určitý obsah chráněn HDCP a nemusí být zobrazen kvůli rozhodnutí/záměru komunity HDCP (Digital Content Protection, LLC).
- Některé volitelné desky nejsou kompatibilní s monitorem. Informace o seznamu kompatibilních volitelných desek vám sdělí váš dodavatel.
- Ujistěte se, že je kabel USB-C připojen k portu USB Type-C1 (Upstream). Pokud je kabel připojen k portu USB Type-C (downstream), obraz se nezobrazí (pouze C2).
- Když je vstup port USB Type-C1 (upstream), pak pokud kontrolka napájení svítí nebo bliká oranžově, obraz nelze zobrazit, i když je na vstupu vstupní signál. Pokud zapínáte monitor pomocí vstupního signálu, nastavte možnost [QUICK START] (Rychlý start) na [ENABLE] (Povolit). Pokud je možnost [QUICK START] (Rychlý start) zakázána, zapněte monitor pomocí dálkového ovladače nebo tlačítek na monitoru.

### Zamrznutí obrazu

- Nezobrazujte po dlouhou dobu statický obraz, protože by to mohlo způsobit vznik zbytkového obrazu.

**TIP:** Tak jako u všech zobrazovacích zařízení doporučujeme zobrazovat pohyblivé obrázky nebo střídát statické obrázky v pravidelných intervalech, kdykoli je obrazovka nečinná, nebo monitor přepněte do pohotovostního režimu či jej vypněte, když jej nepoužíváte.

### Obrázek bliká

- Pokud použijete opakovací nebo distributor signálu nebo dlouhý kabel, může to způsobit zkreslení obrazu nebo chvilkové blikání. V tomto případě prosím připojte kabel k monitoru přímo bez použití opakováče nebo rozdělovače, nebo kabel vyměňte za kvalitnější. V závislosti na prostředí, kde se monitor nachází, nebo na použitém kabelu může použití kroucené dvoulinky způsobit zkreslení obrazu. Další informace vám poskytne váš dodavatel.
- Některé kabely HDMI nemusí zobrazovat správný obraz. Pokud je vstupní rozlišení 3 840 × 2 160 nebo 4 096 × 2 160, použijte kabel HDMI, který je schválen pro podporu rozlišení 4K.
- Pokud je ovlivněn vnější šum, použijte stíněné kabely.

## Odstraňování problémů

### Obraz je nestabilní, rozostřený nebo je patrné plavání

- Signální kabel by měl být zcela připojen k počítači.
- Kontrolou obrazu na obrazovce upravte nastavení v nabídce [PICTURE MODE] (Režim obrazu).
- Při změně režimu zobrazení může být nutné znovu upravit nastavení OSD Image Adjust.
- Zkontrolujte kompatibilitu a doporučená časování signálu monitoru a grafické karty.
- Pokud text vypadá zkresleně, změňte režim videa na neprokládaný a použijte obnovovací frekvenci 60 Hz.
- Při zapnutí napájení nebo změně nastavení může být obraz zkreslený.

### Obraz není správně reprodukován

- Pomocí ovládacích prvků OSD Image Adjust (Nastavení obrazu na obrazovce) zvyšte nebo snižte hrubé nastavení.
- Ujistěte se, že na grafické kartě nebo používaném systému bylo vybráno podporované rozlišení.
- Máte-li pochybnosti, změňte rozlišení v uživatelské příručce grafické karty nebo systému.

### Vybrané rozlišení se nezobrazuje správně

- Zkontrolujte informační OSD a ověřte, že bylo vybráno vhodné rozlišení.
- Pokud je vámi nastavené rozlišení nad nebo pod určitým rozsahem, zobrazí se okno „OUT of RANGE“ (Mimo rozsah), které vás upozorní na tuto skutečnost. Na připojeném počítači prosím nastavte podporované rozlišení.

### Kontrast videa je buď příliš vysoký, nebo příliš nízký

- Ověřte, zda je pro vstupní signál vybrána správná možnost pro [VIDEO RANGE] (Rozsah videa) (viz [str. 32](#)). To platí pouze pro video signály na vstupech HDMI a USB-C1.

Černá je „rozdrčená“ a bílá je „přistřižená“.

Změňte [VIDEO RANGE] (Rozsah videa) na [FULL] (Úplné).

„Rozdrčená“ černá a „přistřižená“ bílá se mohou vyskytnout tehdy, když je volba [VIDEO RANGE] (Rozsah videa) nastavená na [LIMITED] (Omezený) a úroveň barev ve zdrojovém videosignálu jsou RGB Full (RGB 0–255), což způsobuje ztrátu detailů ve stínech a světlých místech, a obraz se tak jeví příliš kontrastní.

Černá se jeví jako tmavá šedá a bílá je nevýrazná.

Změňte [VIDEO RANGE] (Rozsah videa) na [LIMITED] (Omezený).

Černá a bílá barva může přestat být výrazná, když je volba [VIDEO RANGE] (Rozsah videa) nastavena na [FULL] (Úplný) a úroveň barev zdrojového videosignálu jsou RGB Limited (RGB 16–235), což následně zabraňuje monitoru dosáhnout plného rozsahu jasu a zdá se, že obraz postrádá kontrast.

V závislosti na konkrétním obrazovém vzoru se mohou objevit světlé svíslé nebo vodorovné pruhy. Nejedná se o závadu nebo degradaci produktu.

## Problémy s hardwarem

### Tlačítka a klávesa nereagují

- Chcete-li monitor vypnout a resetovat, odpojte napájecí kabel monitoru ze síťové zásuvky.
- Zkontrolujte hlavní vypínač na monitoru.
- Po zapnutí hlavního vypínače trvá spuštění monitoru přibližně 30 sekund nebo déle. Během spouštění není možné zařízení používat. Počkejte na dokončení spouštění.

### Žádný zvuk

- Zkontrolujte, zda je správně připojen audio kabel.
- Zkontrolujte, zda je možnost [MUTE] (Ztlumení) aktivní. Pomocí dálkového ovladače aktivujte nebo deaktivujte funkci ztlumení.
- Zkontrolujte, jestli je možnost [VOLUME] (Hlasitost) nastavena na minimum.
- Zkontrolujte, zda počítač podporuje zvukový signál. Pokud si nejste jisti, kontaktujte svého dodavatele.

- Pokud není připojeno audio zařízení HDMI-CEC, nastavte [AUDIO RECEIVER] (Audio přijímač) na [OFF] (Vypnuto) (viz [str. 33](#)).

### Jednotka dálkového ovládání nefunguje

- Baterie mohou být vybité. Vyměňte baterie a zkontrolujte, zda dálkové ovládání funguje.
- Zkontrolujte, zda jsou baterie vloženy správně.
- Zkontrolujte, zda jednotka dálkového ovládání míří na senzor dálkového ovládání na monitoru.
- Zkontrolujte stav [LOCK SETTINGS] (Nastavení zámku) (viz [str. 60](#)).
- Systém dálkového ovládání nemusí fungovat, když na senzor dálkového ovládání na monitoru dopadá přímé sluneční světlo nebo silné osvětlení, nebo když je v cestě nějaký předmět.

### Funkce SCHEDULE/OFF TIMER (Plán / Časovač vypnutí) nefunguje správně

- Funkce [SCHEDULE] (Plán) bude deaktivována, když je nastaven [OFF TIMER] (Časovač vypnutí).
- Pokud je funkce [OFF TIMER] (Časovač vypnutí) povolena a napájení monitoru je vypnuto, když se neočekávaně přeruší napájení, pak dojde k resetování funkce [OFF TIMER] (Časovač vypnutí).

### Zasněžený obraz, špatný zvuk v TV

- Zkontrolujte připojení antény/kabelu. V případě potřeby použijte nový kabel.

### USB Hub nefunguje

- Zkontrolujte, zda je kabel USB správně připojen. Viz uživatelská příručka k vašemu USB zařízení.
- Zkontrolujte, zda je výstupní port USB na monitoru připojen k výstupnímu portu USB na počítači. Ujistěte se, že je počítač [ON] (Zapnutý) nebo že je [USB POWER] (Napájení přes USB) nastaveno na [ON] (Zapnuto).

### Zařízení USB Type-C nefunguje

#### „Varování: Odpojte kabel USB-C“ bylo zobrazeno OSD.

- Monitor detekoval abnormální napětí nebo proud na portu USB Type-C1. Okamžitě odpojte kabel USB-C.

## ■ Vzory LED indikátoru napájení

### LED indikátor napájení na monitoru nesvíí (není vidět modrou nebo červenou barvu) (viz [str. 23](#))

- Ujistěte se, že je napájecí kabel správně připojen k monitoru a ke zdi a že je hlavní vypínač monitoru zapnutý.
- Ujistěte se, že počítač není v režimu úspory energie (dotkněte se klávesnice nebo pohněte myší).
- Ujistěte se, že je volba [POWER INDICATOR] (Indikátor napájení) v nastavení [PROTECT] (Ochrana) nabídky OSD je nastavena na možnost [ON] (Zapnuto) (viz [str. 51](#)).

### Při použití zařízení USB Type-C se nabíjení nespustilo nebo je nestabilní.

- Když kontrolka napájení svítí červeně nebo oranžově nebo bliká oranžově, není napájení k dispozici. Zkuste to znovu, až bude monitor v normálním stavu (viz [str. 23](#)).
- Zkontrolujte, zda připojené zařízení USB Type-C vyhovuje standardu USB Power Delivery.
- Zkontrolujte, zda kabel USB-C vyhovuje normě USB Power Delivery.
- Monitor může mít nadměrné napětí nebo nadproud na portu USB Type-C1. Okamžitě odpojte kabel USB-C (viz [str. 19](#)).
- Když je připojena volitelná deska, napájení USB Type-C1 (upstream) je omezeno na 5 V/3 A (viz [str. 89](#)).

### Rušení v televizi

- Zkontrolujte stínění součástí, v případě potřeby se vzdalte od monitoru.

### Ovládání USB nebo RS-232C nebo LAN není k dispozici

- Zkontrolujte RS-232C (reverzní typ) nebo síťový kabel LAN. Pro připojení je vyžadován síťový kabel LAN kategorie 5 nebo vyšší.

### Monitor se automaticky přepne do pohotovostního režimu

- Zkontrolujte prosím nastavení funkce [OFF TIMER] (Časovač vypnutí) (viz [str. 41](#)).
- Funkci [CEC] nastavte na [OFF] (Vypnuto). Monitor může přejít do pohotovostního stavu, když připojené zařízení s podporou HDMI-CEC přejde do pohotovostního režimu.
- Zkontrolujte prosím [POWER] (Napájení) v [SCHEDULE SETTINGS] (Plán nastavení).

### Barvy indikátoru napájení, kromě modré, blikají nebo svítí

- Mohlo dojít k určité poruše, kontaktujte prosím svého dodavatele.
- Pokud je monitor vypnutý kvůli vnitřní teplotě, která je vyšší, než je normální provozní teplota, kontrolka LED šestkrát červeně zabliká. Nechte monitor několik minut vychladnout a poté jej znovu zapněte.
- Monitor může být v pohotovostním režimu. Na jednotce dálkového ovládání nebo na monitoru stiskněte vypínač (tlačítko POWER).

# Specifikace

## ■ Seznam kompatibilních signálů

Rozlišení obrazovky		Bodové hodiny	Horizontální	Vertikální	HDMI		DisplayPort/USB-C (USB2.0)					USB-C (USB3.2)	Poznámka
					MODE2	MODE1	1.4SST	1.4MST	1.2SST	1.2MST	1.1a		
VGA	640 × 480	25,18 MHz	31,5 kHz	60 Hz	Ano	Ano	Ano	Ano	Ano	Ano	Ano	Ano	
US TEXT	720 × 400	28,32 MHz	31,5 kHz	70 Hz	Ano	Ano	Ano	Ano	Ano	Ano	Ano	Ano	
SVGA	800 × 600	40,00 MHz	37,9 kHz	60 Hz	Ano	Ano	Ano	Ano	Ano	Ano	Ano	Ano	
XGA	1 024 × 768	65,00 MHz	48,4 kHz	60 Hz	Ano	Ano	Ano	Ano	Ano	Ano	Ano	Ano	
HD	1 280 × 720	74,25 MHz	45,0 kHz	60 Hz	Ano	Ano	Ano	Ano	Ano	Ano	Ano	Ano	
WXGA	1 280 × 800	83,50 MHz	49,7 kHz	60 Hz	Ano	Ano	Ano	Ano	Ano	Ano	Ano	Ano	
SXGA	1 280 × 1 024	108,00 MHz	64,0 kHz	60 Hz	Ano	Ano	Ano	Ano	Ano	Ano	Ano	Ano	
WXGA	1 360 × 768	85,50 MHz	47,7 kHz	60 Hz	–	Ano	Ano	Ano	Ano	Ano	Ano	Ano	
	1 366 × 768	85,50 MHz	47,7 kHz	60 Hz	Ano	Ano	Ano	Ano	Ano	Ano	Ano	Ano	
SXGA+	1 400 × 1 050	121,75 MHz	65,3 kHz	60 Hz	Ano	Ano	Ano	Ano	Ano	Ano	Ano	Ano	
WXGA+	1 440 × 900	106,50 MHz	55,9 kHz	60 Hz	Ano	Ano	Ano	Ano	Ano	Ano	Ano	Ano	
UXGA	1 600 × 1 200	162,00 MHz	75,0 kHz	60 Hz	Ano	Ano	Ano	Ano	Ano	Ano	Ano	Ano	
WSXGA+	1 680 × 1 050	146,25 MHz	65,3 kHz	60 Hz	Ano	Ano	Ano	Ano	Ano	Ano	Ano	Ano	
Full HD	1 920 × 1 080	148,50 MHz	67,5 kHz	60 Hz	Ano	Ano	Ano	Ano	Ano	Ano	Ano	Ano	
WUXGA	1 920 × 1 200	193,25 MHz	74,6 kHz	60 Hz	Ano	Ano	Ano	Ano	Ano	Ano	Ano	Ano	
4K/2	1 920 × 2 160	277,25 MHz	133,3 kHz	60 Hz	Ano	Ano	Ano	Ano	Ano	Ano	Ano	Ano	
4K	3 840 × 2 160	209,75 MHz	52,4 kHz	24 Hz	–	–	–	Ano	–	–	Ano	Ano	
	3 840 × 2 160	297,00 MHz	54,0 kHz	24 Hz	Ano	Ano	–	–	–	–	–	–	
	3 840 × 2 160	297,00 MHz	56,3 kHz	25 Hz	Ano	Ano	–	–	–	–	–	–	
	3 840 × 2 160	262,75 MHz	65,7 kHz	30 Hz	–	–	Ano	Ano	Ano	Ano	Ano	Ano	
	3 840 × 2 160	297,00 MHz	67,5 kHz	30 Hz	Ano	Ano	–	–	–	–	–	–	
	3 840 × 2 160	594,00 MHz	112,5 kHz	50 Hz	Ano	–	–	–	–	–	–	–	
	3 840 × 2 160	533,25 MHz	133,3 kHz	60 Hz	–	–	Ano	–	Ano	–	–	–	Doporučené časování signálu
	3 840 × 2 160	594,00 MHz	135,0 kHz	60 Hz	Ano	–	–	–	–	–	–	–	Doporučené časování signálu
	4 096 × 2 160	223,00 MHz	52,4 kHz	24 Hz	–	–	Ano	Ano	–	–	–	–	Komprimovaný obrázek
	4 096 × 2 160	297,00 MHz	54,0 kHz	24 Hz	Ano	Ano	–	–	–	–	–	–	Komprimovaný obrázek
	4 096 × 2 160	297,00 MHz	56,3 kHz	25 Hz	Ano	–	–	–	–	–	–	–	Komprimovaný obrázek
	4 096 × 2 160	279,50 MHz	65,7 kHz	30 Hz	–	–	Ano	Ano	–	–	–	–	Komprimovaný obrázek
	4 096 × 2 160	297,00 MHz	67,5 kHz	30 Hz	Ano	–	–	–	–	–	–	–	Komprimovaný obrázek
	4 096 × 2 160	594,00 MHz	112,5 kHz	50 Hz	Ano	–	–	–	–	–	–	–	Komprimovaný obrázek
	4 096 × 2 160	567,25 MHz	133,3 kHz	60 Hz	–	–	Ano	–	–	–	–	–	Komprimovaný obrázek
4 096 × 2 160	594,00 MHz	135,0 kHz	60 Hz	Ano	–	–	–	–	–	–	–	Komprimovaný obrázek	
HDTV (1080p)	1 920 × 1 080	74,25 MHz	27,0 kHz	24 Hz	Ano	Ano	Ano	Ano	Ano	Ano	Ano	Ano	
	1 920 × 1 080	74,25 MHz	28,1 kHz	25 Hz	Ano	Ano	Ano	Ano	Ano	Ano	Ano	Ano	
	1 920 × 1 080	74,25 MHz	33,8 kHz	30 Hz	Ano	Ano	Ano	Ano	Ano	Ano	Ano	Ano	
	1 920 × 1 080	148,50 MHz	56,3 kHz	50 Hz	Ano	Ano	Ano	Ano	Ano	Ano	Ano	Ano	
	1 920 × 1 080	148,50 MHz	67,5 kHz	60 Hz	Ano	Ano	Ano	Ano	Ano	Ano	Ano	Ano	
HDTV (1080i)	1 920 × 1 080 (prokládané)	74,25 MHz	28,1 kHz	50 Hz	Ano	Ano	–	–	–	–	–	–	
	1 920 × 1 080 (prokládané)	74,25 MHz	33,8 kHz	60 Hz	Ano	Ano	–	–	–	–	–	–	
HDTV (720p)	1 280 × 720	74,25 MHz	37,5 kHz	50 Hz	Ano	Ano	Ano	Ano	Ano	Ano	Ano	Ano	
	1 280 × 720	74,25 MHz	45,0 kHz	60 Hz	Ano	Ano	Ano	Ano	Ano	Ano	Ano	Ano	
SDTV (576p)	720 × 576	27,00 MHz	31,3 kHz	50 Hz	Ano	Ano	Ano	Ano	Ano	Ano	Ano	Ano	
SDTV (480p)	720 × 480	27,03 MHz	31,5 kHz	60 Hz	Ano	Ano	Ano	Ano	Ano	Ano	Ano	Ano	
SDTV (576i)	720 × 576 (prokládané)	27,00 MHz	15,6 kHz	50 Hz	Ano	Ano	–	–	–	–	–	–	
SDTV (480i)	720 × 480 (prokládané)	27,03 MHz	15,8 kHz	60 Hz	Ano	Ano	–	–	–	–	–	–	

## ■ Specifikace produktu

Model	PN-M752	PN-P756	PN-M862	PN-M982
Komponenta LCD	75" třída [úhlopříčka 74 a 1/2 palce (189,3 cm)] TFT LCD		86" třída [úhlopříčka 85 a 5/8 palce (217,4 cm)] TFT LCD	98" třída [úhlopříčka 97 a 9/16 palce (247,8 cm)] TFT LCD
Max. rozlišení (v pixelech)	3 840 × 2 160			
Max. barvy	Cca 1 073 milionů barev			
Rozteč pixelů	0,430 mm (H) × 0,430 mm (V)		0,494 mm (H) × 0,494 mm (V)	0,562 mm (H) × 0,562 mm (V)
Jas (typický)	550 cd/m <sup>2*</sup>	700 cd/m <sup>2*</sup>	550 cd/m <sup>2*</sup>	
Kontrastní poměr (typický)	1 200 : 1			
Pozorovací úhel	178° vpravo/vlevo/nahoru/dolů (kontrastní poměr ≥ 10)			
Aktivní plocha obrazovky v palcích (mm)	64-15/16 (Š) × 36-9/16 (V) (1649,66 × 927,94)		74-5/8 (Š) × 41-15/16 (V) (1895,04 × 1065,96)	84-15/16 (Š) × 47-13/16 (V) (2158,85 × 1214,35)
Doba odezvy	8 ms (šedá až šedá, prům.)			
Plug and play	VESA			
Vstupní konektory				
Video/zvuk	2× HDMI (kompatibilní se signálem PC/AV) 1× DisplayPort 1× USB Type-C			
Sériový (RS-232C)	1× D-Sub s 9 kolíky			
Vzdálený	1× mini stereo jack Φ3,5 mm			
Výstupní konektory				
Video/zvuk	1× HDMI 1× DisplayPort			
Audio	1× mini stereo jack Φ3,5 mm			
Konektor USB	1× USB 2.0/USB 3.2 Gen 1 kompatibilní (USB Type-A) 1× USB 2.0/USB 3.2 Gen 1 kompatibilní (USB Type-C) 1× SERVISNÍ (USB Type-A)			
Konektor LAN	10 BASE-T/100 BASE-TX			
Terminál zdroje napájení	5 V, 0,9 A (USB Type-A) 5 V, 1,5 A (USB Type-C2 downstream) 5 V/3 A, 9 V/3 A, 12 V/3 A, 15 V/3 A, 20 V/3,25 A (5 V/3 A, když je připojena volitelná deska) (USB Type-C1 upstream) 5 V, 0,5 A (USB Type-A) (SERVISNÍ)			
Slot				
Slot na volitelnou desku	12 V, 5,5 A (napájení při rozšíření funkcí o volitelný díl)			
Slot pro výpočetní modul	12 V, 1,67 A (napájení při rozšíření funkcí o výpočetní modul)			
Výstup reproduktoru	10 W + 10 W			
Požadavek napájení	AC 100–240 V, 4,6–1,9 A, 50/60 Hz	AC 100–240 V, 5,4 A–2,2 A, 50/60 Hz	AC 100–240 V, 5,9–2,4 A, 50/60 Hz	AC 100–240 V, 6,7–2,7 A, 50/60 Hz
Provozní teplota* <sup>2</sup>	32 °F až 104 °F (0 °C až 40 °C)			
Provozní vlhkost	20 % ~ 80 % (bez kondenzace)			
Provozní nadmořská výška	3000 m n. m. nebo méně			
Skladovací teplota	-4 °F až 140 °F (-20 °C až 60 °C)			
Skladovací vlhkost	10–80 % (bez kondenzace)			
Spotřeba energie* <sup>3</sup> (Max/síťový pohotovostní režim* <sup>4</sup> / pohotovostní režim* <sup>5</sup> / vypnutý režim)	140 W (410 W / 2,0 W / 0,5 W / 0,0 W)	170 W (480 W/2,0 W/0,5 W/0,0 W)	190 W (525 W / 2,0 W / 0,5 W / 0,0 W)	210 W (595 W / 2,0 W / 0,5 W / 0,0 W)
Rozměry (bez výstupků) v palcích (mm)	Cca 66-1/4 (Š) × 3-1/4 (H) × 37-13/16 (V) (1682,3 × 83,2 × 961,1)		Cca 75-7/8 (Š) × 3-1/4 (H) × 43-1/4 (V) (1927,6 × 83,2 × 1099,1)	Cca 86-3/8 (Š) × 3-5/16 (H) × 49-1/2 (V) (2194,7 × 84,3 × 1250,2)
Hmotnost lb. (kg)	Přibliž. 83,8 (38,0)		Přibliž. 103,6 (47,0)	Přibliž. 149,9 (68,0)

\*1: Jas bude záviset na vstupním režimu a dalších nastaveních obrazu.

Úroveň jasu se časem snižuje. Vzhledem k povaze zařízení není možné přesně udržovat konstantní úroveň jasu.

\*2: Při používání monitoru spolu s volitelným vybavením doporučeným společností SHARP se mohou teplotní podmínky změnit. V takových případech zkontrolujte teplotní podmínky specifikované volitelným vybavením.

\*3: Tovární nastavení. (Pokud není připojen žádný volitelný díl.)

\*4: Pokud není připojen žádný volitelný díl. Čas pro funkci správy napájení: 20 s.

Pouze když je vstup USB-C, čas pro funkci správy napájení: 3 min.

\*5: Pokud není připojen žádný volitelný díl. Čas pro funkci správy napájení: 3,5 min.

V rámci naší politiky neustálého zlepšování si společnost SHARP vyhrazuje právo provádět změny designu a specifikací za účelem vylepšení produktu bez předchozího upozornění. Uvedené hodnoty výkonové specifikace jsou jmenovité hodnoty výrobních jednotek. U jednotlivých jednotek mohou být odchylky od těchto hodnot.

## Specifikace

### ■ Rozměrové výkresy

Upozorňujeme, že uvedené hodnoty jsou přibližné.

[PN-M752/PN-P756]

(Jednotka: mm)

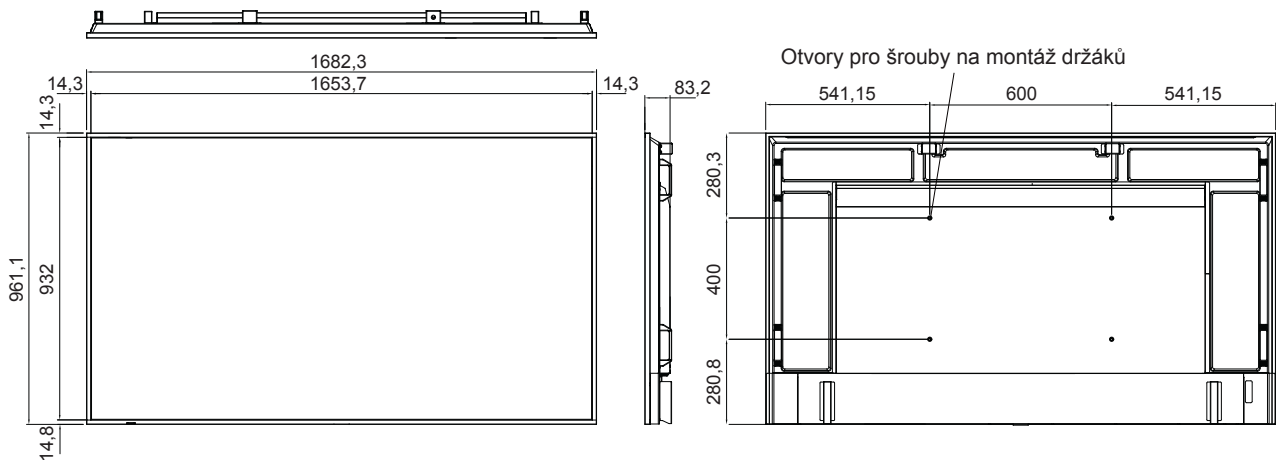

[PN-M862]

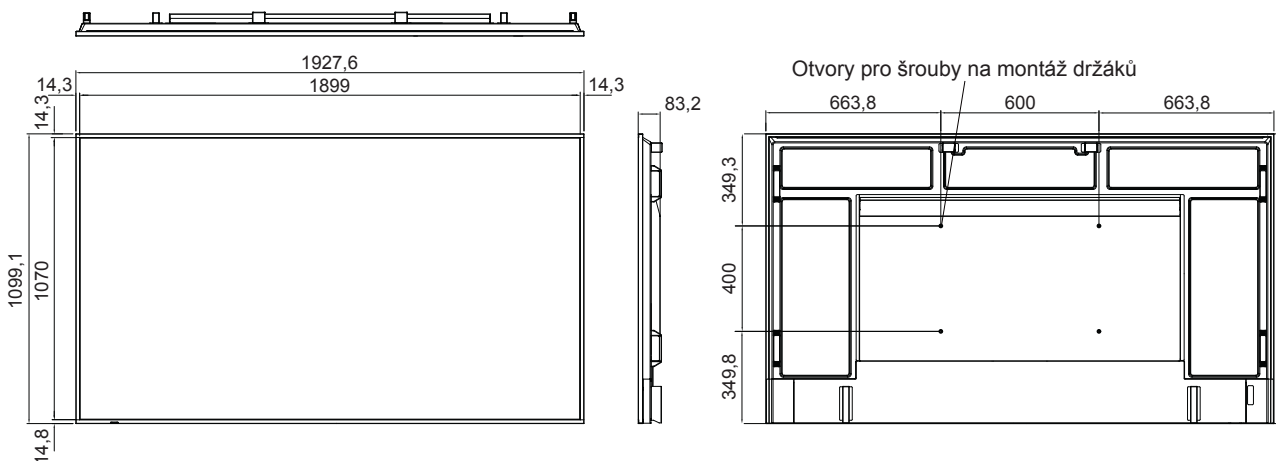

[PN-M982]

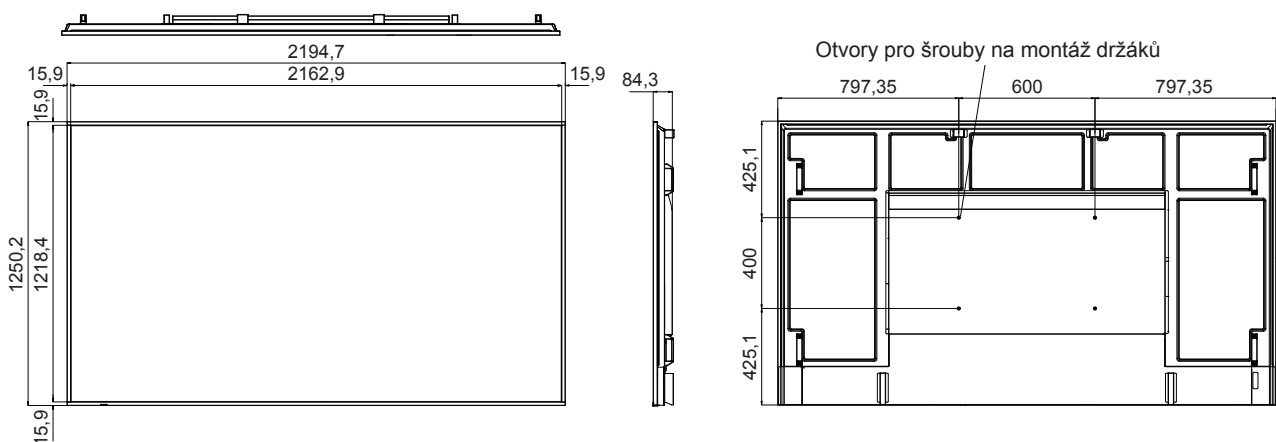

\* Při montáži monitoru se ujistěte, že používáte držák pro montáž na stěnu, který vyhovuje montážní metodě kompatibilní se standardem VESA. Společnost SHARP doporučuje používat specifikované šrouby a ty utahovat (viz [str. 93](#)). Volná montáž může způsobit pád produktu, což může mít za následek vážné zranění osob a poškození produktu. Použijte držák, který byl schválen podle standardu UL1678 a který unese minimálně 4násobek nebo více hmotnosti monitoru.

# Dodatek A Externí zdroje

Další technické dokumenty a příslušenství a volitelné softwarové aplikace uvedené v této příručce k produktu jsou uvedeny níže.

## ■Regionální webové stránky

Celý svět: <https://sharp-displays.jp.sharp/global/index.html>

Severní Amerika: <https://www.sharppusa.com/>

Evropa, Rusko, Střední východ a Afrika: <https://sharpdisplays.eu>

## ■Dodatečná dokumentace

### PDF dokument „Externí ovládání“

Tento dokument definuje komunikační protokol pro externí ovládání a dotazování monitoru přes RS-232C nebo LAN. Protokol používá kódovaný binární kód a vyžaduje výpočet kontrolních součtů a většinu funkcí v monitoru lze ovládat pomocí těchto příkazů.

Tento dokument můžete stáhnout z našich webových stránek pro váš region.

K dispozici je také SDK (Software Development Kit, sada pro vývoj software) na bázi programovacího jazyka Python, který zapouzdřuje tento komunikační protokol do knihovny Pythonu pro rychlý vývoj.

<https://github.com/SharpDisplaySolutions>

### Dokument PDF „Raspberry Pi Compute Module – Setup Guide“



Raspberry Pi

Tento dokument popisuje funkce, instalaci, konektivitu a konfiguraci modulu Raspberry Pi Compute Module, což je volitelná součást dostupná pro tento model. Požadovaná deska rozhraní výpočetního modulu a výpočetní modul Raspberry Pi jsou k dispozici samostatně. Kontaktujte autorizovaného prodejce nebo navštivte naše webové stránky ve vašem regionu, kde získáte informace o koupi a dostupnosti.

Tento dokument lze stáhnout z:

<https://sharp-displays.jp.sharp/dl/en/manual/raspberrypi/>

### NaViSet Secure – Referenční průvodce

Tento dokument popisuje funkce technologie NaViSet Secure dostupné na tomto monitoru. Tento dokument je k dispozici ke stažení. Více informací získáte u svého prodejce.

## ■ Software



**Software Display Wall Calibrator** Tento software poskytuje pokročilou konfiguraci videostěny a přesné přizpůsobení barev kalibrací monitorů pomocí externího snímače barev. Je to užitečné při zřizování instalací s více monitory – jako je videostěna – k dosažení nejlepšího možného jasů a shody barev mezi obrazovkami a konfiguraci nastavení použitelných pro videostěnu. Software, který je k dispozici pro systémy Microsoft Windows a macOS, je možné zakoupit a může vyžadovat použití podporovaného externího snímače barev. Kontaktujte autorizovaného prodejce nebo navštivte naše webové stránky ve vašem regionu pro informace o koupi a dostupnosti.



### Software NaViSet Administrator

Tento bezplatný software je pokročilý a výkonný síťový systém pro řízení, monitorování a správu majetku pro monitory a projektory. Software je k dispozici pro Microsoft Windows a macOS.

Je dostupná poslední verze softwaru NaViSet Administrator. Více informací získáte u svého prodejce.



### Software NaViSet Administrator Server Edition

Verze NaViSet Administrator Server Edition staví na výkonných funkcích svého základního softwaru a přidává zabezpečenou podporu pro více uživatelů na podnikové úrovni, webové rozhraní přístupné přes mobilní zařízení a podporu pro inovativní síťovou funkci NaViSet Secure integrovanou do tohoto modelu.

NaViSet Administrator Server Edition pro Windows je k dispozici jako předplacená služba. Více informací získáte u svého prodejce.

### Information Display Downloader

Tento software poskytuje nejnovější aplikace a firmware, aby byl monitor stále aktuální. Tento software je dostupný pro Microsoft Windows. Information Display Downloader lze stáhnout z následující webové stránky SHARP.

<https://business.sharpusa.com/product-downloads>

<https://www.sharp.eu/download-centre>

# Montážní bezpečnostní opatření (pro prodejce a servisní techniky SHARP)

Před montáží si pozorně přečtěte dokument „Bezpečnostní opatření a údržba“.

Montáž monitoru vyžaduje odborné znalosti a musí ji se vši pečlivostí provést vyškolený servisní pracovník v souladu s touto částí.

Při montáži na stěnu nebo strop dbejte na následující:

- Doporučujeme montážní rozhraní, která jsou v souladu s normou UL1678 v Severní Americe.
- Podrobné informace naleznete v pokynech dodávaných s montážním vybavením.

Důrazně doporučujeme používat šroubky, jak je znázorněno níže.

Pokud používáte šrouby delší než níže uvedené, zkontrolujte hloubku otvoru.

- Tento monitor a držák musí být instalovány na stěnu, která vydrží alespoň čtyřnásobek hmotnosti monitoru. Montáž proveďte za použití nejvhodnější metody pro daný materiál a konstrukci.
- Nepoužívejte rázový utahovák.
- Po montáži se pečlivě ujistěte, že je monitor zajištěn a že se nemůže uvolnit ze zdi nebo držáku.

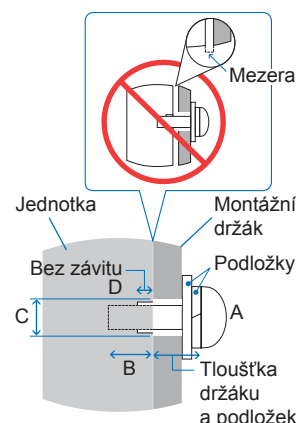

Rozměr šroubu		Otvor pro držák	Žádné vlákno	Doporučená síla upevnění
(A)	(B)	(C)	(D)	
M8 (4 ks)	16–18 mm (5/8–11/16 palce)	≤ Ø 12 mm (1/2 palce)	6 mm (1/4 palce)	950–1600 N•cm

## ■Přípevnění montážního příslušenství

Buďte opatrní, abyste během připojování příslušenství monitor nepřevrhli.

### 1. Připojte montážní příslušenství

Buďte opatrní, abyste během připojování příslušenství monitor nepřevrhli.

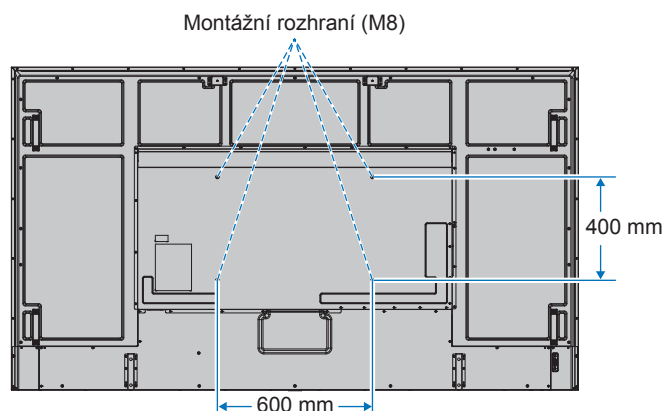

Montážní příslušenství lze připevnit s monitorem v poloze lícem dolů. Než monitor položíte obrazovkou dolů, vždy na stůl položte měkkou látku, například měkkou tkaninu, která je větší než plocha obrazovky, abyste předešli poškrábání LCD panelu. Ujistěte se, že na stole není nic, co by mohlo poškodit monitor.

- TIP:**
- Před montáží umístěte monitor obrazovkou dolů na plochu plochu, která je větší než obrazovka monitoru. Použijte robustní stůl, který snadno unese váhu monitoru.
  - Abyste při instalaci stojanu monitoru nebo montážního příslušenství předešli poškrábání LCD panelu, než monitor položíte obrazovkou dolů, vždy na stůl položte měkkou látku, například přikryvku, která je větší než plocha obrazovky monitoru.

## Montážní bezpečnostní opatření (pro prodejce a servisní techniky SHARP)

### ■ Montáž šroubů s okem pro zavěšení

Tento model je z výroby vybaven držáky pro šrouby s okem (nejsou součástí dodávky) k usnadnění zavěšení.

Budte opatrní, abyste během připojování příslušenství monitor nepřevrhli.

- Podle návodu na obrázku našroubujte šrouby s očky do otvorů ve svorkách.
- Ujistěte se, že jsou šrouby s okem pevně na svém místě.
- **NEPOUŽÍVEJTE** k montáži výhradně šrouby s okem. Šrouby s okem jsou určeny pouze pro dočasné použití.
- Tento monitor je určen k instalaci na betonovou zeď nebo sloup. U některých materiálů, jako je omítka, tenké plastové desky nebo dřevo, může být před zahájením instalace nutné provést zvýšení pevnosti. Tento monitor a držák musí být instalovány na stěnu, která vydrží alespoň čtyřnásobek hmotnosti monitoru. Montáž proveďte za použití nejvhodnější metody pro daný materiál a konstrukci.

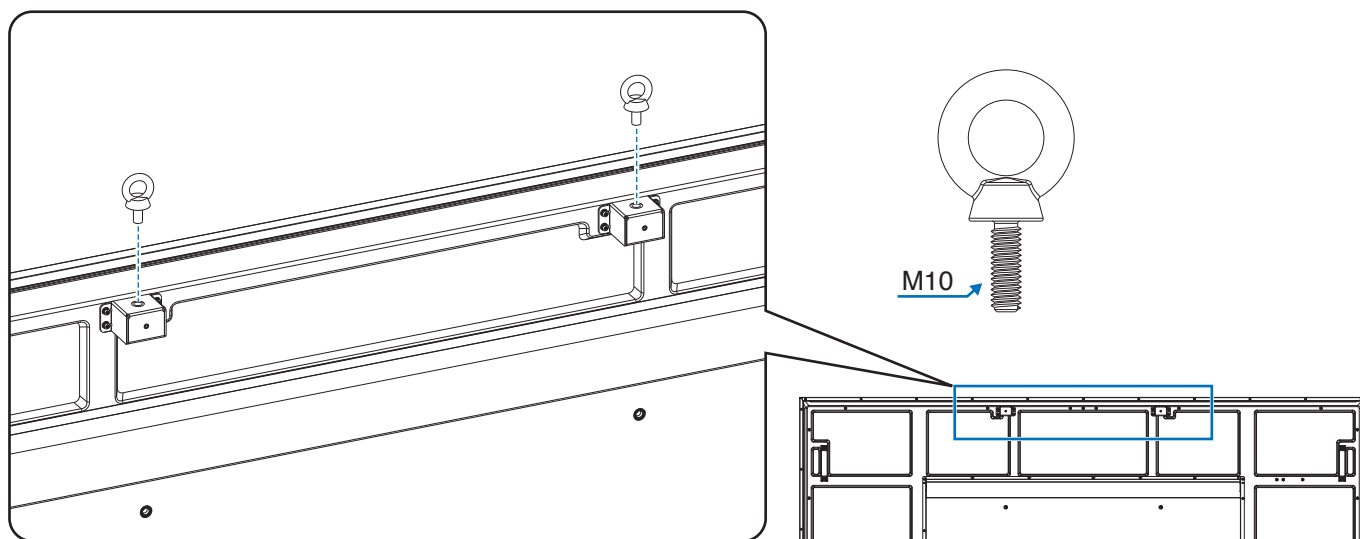

### ■ Instalace bezpečnostního drátu

**TIP:** Při instalaci nevyvíjejte tlak na panel LCD ani nadměrnou sílu na jakoukoli část monitoru tím, že na něj budete tlačit nebo se o něj opírat. Mohlo by dojít k pokroucení nebo poškození monitoru.

#### Rukojeti pro bezpečnostní drát

Upevněte bezpečnostní lanko k rukojetím zobrazeným na obrázku níže.

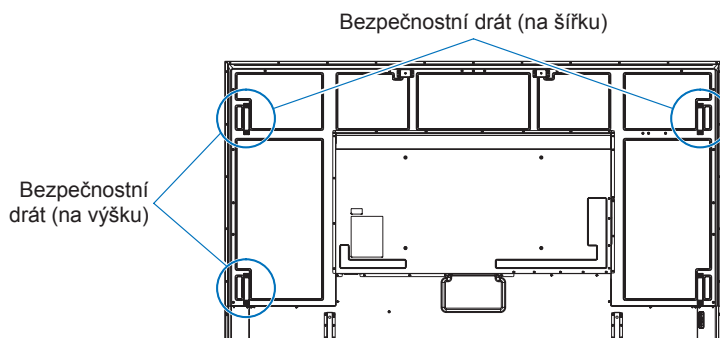

## Montážní bezpečnostní opatření (pro prodejce a servisní techniky SHARP)

### ■ Instalace volitelného stojanu na stůl

Montáž provádějte podle pokynů přibalených ke stojanu. Používejte pouze zařízení doporučená výrobcem.

<b>Volitelný stolní stojan</b>
--------------------------------

ST-801/PN-ST75L (šrouby součástí balení)
--

- TIP:**
- Použijte prosím montážní příslušenství, které je součástí volitelného stolního stojanu. Nainstalujte stojan tak, aby dlouhý konec nohou směřoval dopředu.
  - Monitor lze používat pouze v orientaci na šířku se stolním stojanem.
  - Stojan není v Austrálii a na Novém Zélandu dostupný.

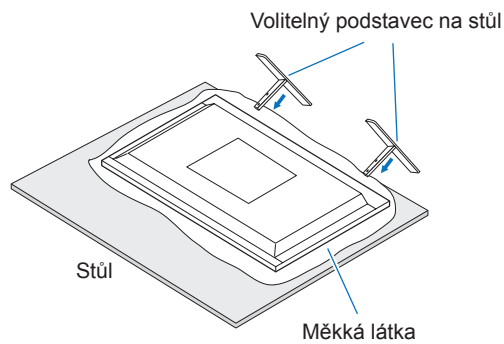

# Informace výrobce o recyklaci a energii

Jsme pevně odhodláni k ochraně životního prostředí a recyklaci považujeme za jednu z hlavních priorit společnosti ve snaze minimalizovat zátěž na životní prostředí. Zabýváme se vývojem produktů šetrných k životnímu prostředí a vždy se snažíme pomáhat definovat a dodržovat nejnovější nezávislé normy od agentur, jako je ISO (International Organization for Standardization) a TCO (Švédský odborový svaz).

---

## Úspora energie

Tento monitor je vybaven pokročilou schopností úspory energie. Když je na monitor odeslán signál řízení spotřeby displeje, aktivuje se režim úspory energie. Monitor přejde do jednoho režimu úspory energie.

Další informace získáte na adrese:

<https://www.sharpusa.com/> (in USA)

<https://sharpdisplays.eu> (in Europe)

<https://sharp-displays.jp.sharp/global/index.html> (celý svět)

# O technologii Crestron Connected

## ■ Crestron Connected

Tato obrazovka vám umožňuje upravit nastavení technologie Crestron.

Tento monitor lze ovládat přes síť pomocí zařízení a aplikačního softwaru Crestron Electronics, Inc.

Jedná se o funkci pro připojení systému vyvinutého společností Crestron Electronics, Inc., který spravuje a ovládá více systémových zařízení připojených k síti.

Podrobnosti naleznete na webových stránkách Crestron Electronics, Inc.

<https://www.crestron.com/>

Tento monitor podporuje funkce „Crestron Fusion“ a „Crestron XiO Cloud“ a je kompatibilní se službou Crestron XiO Cloud.

Podrobnosti naleznete na webových stránkách Crestron Electronics, Inc.

<https://www.crestron.com/Products/Featured-Solutions/Crestron-Fusion>

<https://www.crestron.com/Products/Featured-Solutions/XiO-Cloud>

Crestron Connected	<input checked="" type="radio"/> Disable	<input checked="" type="radio"/> Enable			
MODE TYPE	<input type="radio"/> Disable	<input type="radio"/> Control System	<input type="radio"/> VC-4	<input type="radio"/> Fusion On-Premises	<input type="radio"/> Fusion in the Cloud
AUTO DISCOVERY	<input type="radio"/> Disable	<input checked="" type="radio"/> Enable			
XiO Cloud	<input type="radio"/> Disable	<input checked="" type="radio"/> Enable			
SERIAL NUMBER	0123456789				
MAC ADDRESS	8C:52:1B:0F:55:66				

APPLY

Crestron Connected ..... Nastavte, zda chcete použít funkci Crestron Connected.

MODE TYPE (Typ režimu) ..... Nastavte režim. Zapnout lze pouze jednu z možností [CONTROL SYSTEM] (Systém řízení), [VC-4], [Fusion On-Premises] nebo [Fusion in the Cloud] Pokud je nastavena možnost [Disable] (Zakázat), [CONTROL SYSTEM] (Systém řízení), [VC-4], [Fusion On-Premises] a [Fusion in the Cloud] jsou zakázány.

AUTO DISCOVERY (Automatické zjišťování) ..... Nastavuje, zda se má tento monitor automaticky detekovat či nikoli.

XiO Cloud ..... Nastavte, zda použít [XiO Cloud].

## O technologii Crestron Connected

### Systém řízení

Pokud v možnosti [MODE TYPE] (Typ režimu) vyberete položku [Control System] (Systém řízení), zobrazí se nastavení Control System (Kontrola systému).

Crestron Connected		<input type="radio"/> Disable	<input checked="" type="radio"/> Enable			
MODE TYPE		<input type="radio"/> Disable	<input checked="" type="radio"/> Control System	<input type="radio"/> VC-4	<input type="radio"/> Fusion On-Premises	<input type="radio"/> Fusion in the Cloud
Control System	IP ADDRESS	192 . 168 . 0 . 100				
	PORT	41794 (* from 1024 to 65535)				
	IP ID	3 (* from 3 to 254)				
	USE TLS	<input type="radio"/> Disable	<input checked="" type="radio"/> Enable			
	VERIFY CERTIFICATE	<input type="radio"/> Disable	<input checked="" type="radio"/> Enable			
	SECURE PORT	41796 (* from 1024 to 65535)				
	USER NAME	* MAX 20 ASCII characters except ':'				
	PASSWORD	* MAX 16 ASCII characters except ':'				
AUTO DISCOVERY		<input type="radio"/> Disable	<input checked="" type="radio"/> Enable			
XIO Cloud		<input type="radio"/> Disable	<input checked="" type="radio"/> Enable			
SERIAL NUMBER		0123456789				
MAC ADDRESS		BC:52:1E:1F:5A:65				
<input type="button" value="APPLY"/>						

IP ADDRESS (IP ADRESA).....Nastavuje IP adresu pro systém řízení [Control System] (Systém řízení).

PORT.....Nastavuje číslo portu pro připojení k systému řízení [Control System] (Systém řízení).

IP ID.....Nastavuje [IP ID] pro systém řízení [Control System] (Systém řízení).

USE TLS (Použijte TLS).....Nastavuje, zda se má či nemá používat šifrovaná komunikace od TLS.

VERIFY CERTIFICATE (Ověření certifikátu).....Nastavuje, zda se při použití TLS má použít ověření pomocí certifikátu.

SECURE PORT (Zabezpečený port) ..... Při použití TLS nastavte číslo portu.

USER NAME (Uživatelské jméno).....Nastaví uživatelské jméno při použití TLS.

PASSWORD (Heslo) .....Nastaví heslo při použití TLS.

### VC-4

Pokud v možnosti [MODE TYPE] (Typ režimu) vyberete [VC-4] , zobrazí se nastavení VC-4.

Crestron Connected		<input type="radio"/> Disable	<input type="radio"/> Enable
MODE TYPE		<input type="radio"/> Disable	<input checked="" type="radio"/> Control System
		<input type="radio"/> VC-4	<input type="radio"/> Fusion On-Premises
		<input type="radio"/> Fusion in the Cloud	
VC-4	IP ADDRESS	192 . 168 . 0 . 100	
	PORT	41794 (* from 1024 to 65535)	
	IP ID	3 (* from 3 to 254)	
	VIRTUAL CONTROL ROOM ID	* MAX 32 characters(A-Z, 0-9)	
	USE TLS	<input type="radio"/> Disable	<input type="radio"/> Enable
	VERIFY CERTIFICATE	<input type="radio"/> Disable	<input type="radio"/> Enable
	SECURE PORT	41796 (* from 1024 to 65535)	
	USER NAME	* MAX 20 ASCII characters except ':'	
	PASSWORD	* MAX 16 ASCII characters except ':'	
AUTO DISCOVERY		<input type="radio"/> Disable	<input type="radio"/> Enable
XiO Cloud		<input type="radio"/> Disable	<input type="radio"/> Enable
	SERIAL NUMBER	0173457E9	
	MAC ADDRESS	8C:52:19:1F:55:6B	
<input type="button" value="APPLY"/>			

IP ADDRESS (IP adresa) .....Nastavte IP adresu pro [VC-4].

PORT .....Nastavte číslo portu pro připojení k [VC-4].

IP ID.....Nastavte [IP ID] pro [VC-4].

VIRTUAL CONTROL ROOM ID .....Nastaví ID pro „virtuální řídicí místnost“.  
(ID virtuální řídicí místnosti)

USE TLS (Použijte TLS).....Nastavuje, zda se má či nemá používat šifrovaná komunikace od TLS.

VERIFY CERTIFICATE (Ověření certifikátu).....Nastavuje, zda se při použití TLS má použít ověření pomocí certifikátu.

SECURE PORT (Zabezpečený port) .....Při použití TLS nastavte číslo portu.

USER NAME (Uživatelské jméno).....Nastaví uživatelské jméno při použití TLS.

PASSWORD (Heslo) .....Nastaví heslo při použití TLS.

### Fusion On Premises

Pokud v možnosti [MODE TYPE] (Typ režimu) vyberete [Fusion On-Premises] (Fúze na místě), zobrazí se nastavení Fusion On-Premises.

Crestron Connected		<input type="radio"/> Disable	<input type="radio"/> Enable
MODE TYPE		<input type="radio"/> Disable	<input checked="" type="radio"/> Control System
		<input type="radio"/> VC-4	<input checked="" type="radio"/> Fusion On-Premises
		<input type="radio"/> Fusion in the Cloud	
Fusion On-Premises	PORT	41794	
AUTO DISCOVERY		<input type="radio"/> Disable	<input type="radio"/> Enable
XiO Cloud		<input type="radio"/> Disable	<input type="radio"/> Enable
	SERIAL NUMBER	0173457E9	
	MAC ADDRESS	8C:52:19:1F:55:6B	
<input type="button" value="APPLY"/>			

PORT .....Nastaví číslo portu pro připojení k [Crestron Fusion On-Premises].

## Ovládání monitoru pomocí počítače (LAN)

### Fusion in the Cloud

Pokud v možnosti [MODE TYPE] (Typ režimu) vyberete [Fusion in the Cloud] (Fúze v cloudu), zobrazí se nastavení Fusion in the Cloud.

Crestron Connected		<input type="radio"/> Disable	<input type="radio"/> Enable			
MODE TYPE		<input type="radio"/> Disable	<input checked="" type="radio"/> Control System	<input type="radio"/> VC-4	<input type="radio"/> Fusion On-Premises	<input checked="" type="radio"/> Fusion in the Cloud
Fusion in the Cloud	URL	<input type="text"/>				
	PORT	443				
AUTO DISCOVERY		<input type="radio"/> Disable	<input type="radio"/> Enable			
XiO Cloud		<input type="radio"/> Disable	<input type="radio"/> Enable			
	SERIAL NUMBER	0123456789				
	MAC ADDRESS	BC:52:7B:4F:55:66				
<input type="button" value="APPLY"/>						

URL .....Nastavte adresu URL pro Crestron Fusion.

PORT.....Nastavte číslo portu pro připojení k Crestron Fusion.

APPLY (Použít): Použít změny.

### SPRÁVA CERTIFIKÁTU

Importujte certifikát pro Control System a VC-4 do tohoto monitoru.

Pokud má monitor jiný certifikát, odeberte jej a poté importujte ten, který jste nastavili.

Certifikační formáty jsou: „.cer“ a „.der“.

MANAGE CERTIFICATE		
Control System	STATUS	NOT INSTALLED
	VALID FROM	
	VALID TO	
	FILE	<input type="button" value="Choose File"/> No file chosen
	IMPORT/DELETE	<input type="button" value="IMPORT"/> <input type="button" value="DELETE"/>
VC-4	STATUS	NOT INSTALLED
	VALID FROM	
	VALID TO	
	FILE	<input type="button" value="Choose File"/> No file chosen
	IMPORT/DELETE	<input type="button" value="IMPORT"/> <input type="button" value="DELETE"/>
<input type="button" value="RESET"/>		

RESET (Resetovat): Obnovte nastavení zpět na tovární nastavení.

**TIP:** RESET importované certifikáty neodstraní. Stisknutím tlačítka DELETE na každém certifikátu certifikát smažete.

**SHARP**  
SHARP CORPORATION